

StarLine®
ЗАЩИЩАЕТ С УМОМ 🔒🔒🔒



Руководство по установке
охранно-телематического комплекса
StarLine A97 / AS97
на автомобиль **HYUNDAI GRAND SANTA FE**
2013-2016 м.г.
с кнопкой Старт-Стоп и АКПП

Общие требования к монтажу охранно-телематических комплексов StarLine:

- При выполнении монтажных работ соблюдайте правила техники безопасности
- Во избежание повреждения изоляции электропроводки не допускайте её соприкосновения с острыми металлическими поверхностями
- Центральный блок охранно-телематического комплекса располагайте в местах, исключающих проникновение и скопление влаги
- Подключение силовых цепей автозапуска и питания рекомендуется выполнять методом пайки. При выполнении монтажных работ данным методом использование активных флюсов запрещается!!!
- Монтаж компонентов охранно-телематического комплекса необходимо производить согласно данному руководству и в строгом соответствии с инструкцией по установке

Внимание!!!

Руководство по установке носит рекомендательный характер и рассчитано на установку квалифицированными специалистами. Цвета проводов, а также схематика могут меняться в зависимости от года выпуска и комплектации автомобиля. Все подключения необходимо проверять перед установкой охранно-телематического комплекса.

НПО «СтарЛайн» не несёт ответственности за причиненный ущерб автомобилю в случае некорректной установки или невыполнении приведённых выше требований к установке.



Важно!!! Запрещено начинать движение на автомобиле, заведённом автоматически или дистанционно при помощи охранно-телематического комплекса. Движение на автомобиле разрешается только при условии запуска двигателя штатным способом с помощью кнопки Старт-Стоп!!!

Данное руководство по установке соответствует версии программного обеспечения центрального блока v2.27 и текущей версии прошивки CAN v6.1. Перед началом установки охранно-телематического комплекса StarLine рекомендуется обновить программное обеспечение центрального блока и CAN-модуля до актуальных версий. Для удобной настройки, диагностики и обновления ПО необходимо воспользоваться программой StarLine Master (программа доступна для скачивания на сайтах install.starline.ru и help.starline.ru/slm). Актуальная версия ПО CAN находится на сайте can.starline.ru. После обновления необходимо проверить подключения и настройки охранно-телематического комплекса на соответствие актуальным версиям программного обеспечения.

Необходимое время для установки - 5 часов



Настройка охранно-телематического комплекса StarLine

1. Настройка каналов и CAN

Для выбора используемых каналов и корректной настройки параметров охранно-телематического комплекса рекомендуется воспользоваться файлом конфигурации, который доступен для скачивания на сайте install.starline.ru. В противном случае на данной вкладке в программе StarLine Master необходимо выбрать марку, модель и год выпуска автомобиля. Затем выполнить настройку CAN-модуля согласно общей таблице подключений и настроек на странице 4 и используемых каналов согласно таблице на странице 5.

2. Основные параметры

Перед установкой охранно-телематического комплекса необходимо запрограммировать параметры его работы в программе StarLine Master согласно выбранному варианту установки в соответствии с пожеланиями владельца автомобиля.

3. Настройки запуска двигателя

На данной вкладке необходимо изменить параметры работы автозапуска двигателя согласно выбранному варианту установки.

4. Режимы автозапуска

На данной вкладке необходимо изменить параметры работы автозапуска двигателя в соответствии с пожеланиями владельца автомобиля.

5. Блокировка двигателя и статусный выход

На данной вкладке необходимо выбрать количество и тип блокировок двигателя согласно выбранному варианту установки в соответствии с пожеланиями владельца автомобиля, а так же запрограммировать параметры работы статусных выходов в случае, если они используются при установке.

6. Гибкая логика

На данной вкладке в программе StarLine Master необходимо настроить программы гибкой логики в случае, если она дополнительно используется при установке.

7. Телематика

На данной вкладке необходимо изменить параметры работы GSM-модуля охранно-телематического комплекса согласно выбранному варианту установки в соответствии с пожеланиями владельца автомобиля.

8. Настройка датчиков

На данной вкладке необходимо изменить параметры настройки датчика удара, наклона и движения. Данные настройки рекомендуется выполнять после установки охранно-телематического комплекса. Заводские значения чувствительности: предупредительный уровень датчика удара - 22, тревожный уровень датчика удара - 15, датчик наклона - 15, датчик движения - 15. После настройки проверить работу датчиков, при необходимости процедуру настройки повторить.



Общая таблица подключений и настроек охранно-телематического комплекса

Необходимые цепи и статусы для работы охранно-телематического комплекса		Полярность сигнала / CAN	Место расположения и подключения штатного провода (Фото)	Цвет штатного провода (№ pin)
Концевые выключатели	Капот	CAN		
	Багажник	CAN		
	Двери	CAN		
Центральный замок	Запирание	CAN		
	Отпирание			
Стояночный тормоз (МКПП) / Паркинг (АКПП)		CAN		
Педали тормоза (контроль)		CAN		
Зажигание (контроль)		CAN		
Контроль работы двигателя	Генератор "+"	CAN		
Световые сигналы	Повороты	CAN		
Цепи питания	Масса	-	За панелью приборов (3.1)	
	+12В	+	На монтажном блоке (3.11)	Красный (4)
Цепи автозапуска двигателя	Аксессуары	+	В левой кик-панели (3.7)	Розовый (36)
	Зажигание 1	+	В левой кик-панели (3.8)	Зелёный (21)
	Зажигание 2	+	В левой кик-панели (3.9)	Синий (26)
	Стартер	+	В левой кик-панели (3.10)	Розовый (11)
	Имитация нажатия педали тормоза		Не используется	
Цепи обхода штатного иммобилайзера		LIN		
Имитация открытия двери водителя после АЗ/ДЗ (отключение автосвета и магнитолы)		CAN		
Шина CAN-A	CAN-H	Коричнево-белый	В левой кик-панели (3.3)	Синий (34)
	CAN-L	Коричневый		Красный (43)
Шина CAN-B	CAN-H	Оранжево-белый	На разъёме диагностики (3.4)	Зелёный (6)
	CAN-L	Оранжевый		Оранжевый (14)
Шина LIN	LIN-A	Серо-белый	В левой кик-панели (3.6)	Бело-оранжевый (32)
	LIN-B	Белый		



Настройка каналов охранно-телематического комплекса

Каналы и CAN	Основные параметры	Запуск двигателя	Режимы автозапуска	Блокировка двигателя и статусный выход	Гибкая логика	Телематика	Настройка
СБРОСИТЬ ВСЕ ФУНКЦИИ							
X1 (Центральный замок)							
1.		Реле1	Функция не назначена				± 10 A
4.		Реле2	Функция не назначена				± 10 A
X2 (Питание и управление светом)							
3.		зелено-черный/зе...	Функция не назначена				+ 7.5 A
X3 (Основной разъем)							
2.		черно-белый	Функция не назначена				- 0.2 A
3.		черно-красный	Блокировка двигателя №1				- 0.2 A
4.		сери-черный	Функция не назначена				+
5.		розовый	Функция не назначена				- 0.2 A
6.		фиолетовый	Функция не назначена				- 0.2 A
7.		серый	Сирена				+ 2.0 A
8.		желто-черный	Функция не назначена				- 0.2 A
9.		желто-красный	Функция не назначена				- 0.2 A
10.		бело-черный	Функция не назначена				
12.		желто-белый	Функция не назначена				- 0.2 A
13.		зелено-желтый	Функция не назначена				- 0.2 A
14.		желтый	Функция не назначена				+
15.		сине-красный	Функция не назначена				-
16.		оранжево-белый	Функция не назначена				-
17.		оранжево-фиолет...	Функция не назначена				+
18.		сине-черный	Функция не назначена				-
19.		оранжево-серый	Функция не назначена				-
20.		оранжево-черный	Функция не назначена				+ 2.0 A
X4 (CAN-LIN и Модуль запуска)							
1.		оранжево-белый	CAN-B-H				
2.		оранжевый	CAN-B-L				
3.		коричневый	CAN-A-L				
4.		коричнево-белый	CAN-A-H				
5.		зеленый	Функция не назначена				
6.		синий	Запуск двигателя: аксессуары (выкл. на время кручения стартером)				- 0.2 A
7.		желтый	Запуск двигателя: зажигание-1 ('15/1')				- 0.2 A
8.		зеленый	Функция не назначена				- 0.2 A
9.		сери-белый	LIN-A				
10.		белый	Функция не назначена				
11.		бело-синий	Функция не назначена				
12.		бело-зеленый	Функция не назначена				
13.		зелено-белый	Функция не назначена				
14.		черно-желтый	Запуск двигателя: стартер ('50')				- 0.2 A
15.		оранжевый	Запуск двигателя: зажигание-2 ('15/2')				- 0.2 A



Схема возможного расположения и подключения компонентов охранно-телематического комплекса

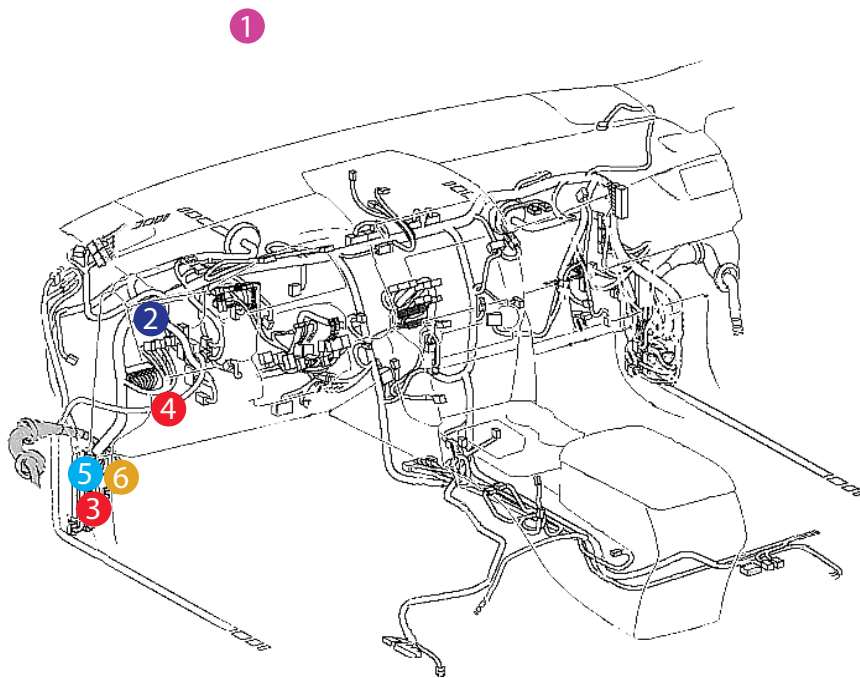

- 1 - антенна 868 МГц
- 2 - центральный блок
- 3 - шина CAN-A
- 4 - шина CAN-B
- 5 - шина LIN
- 6 - цепи автозапуска двигателя

- 1 - штатный уплотнитель
- 2 - сирена
- 3 - подкапотный блок R6
- 4 - датчик температуры двигателя

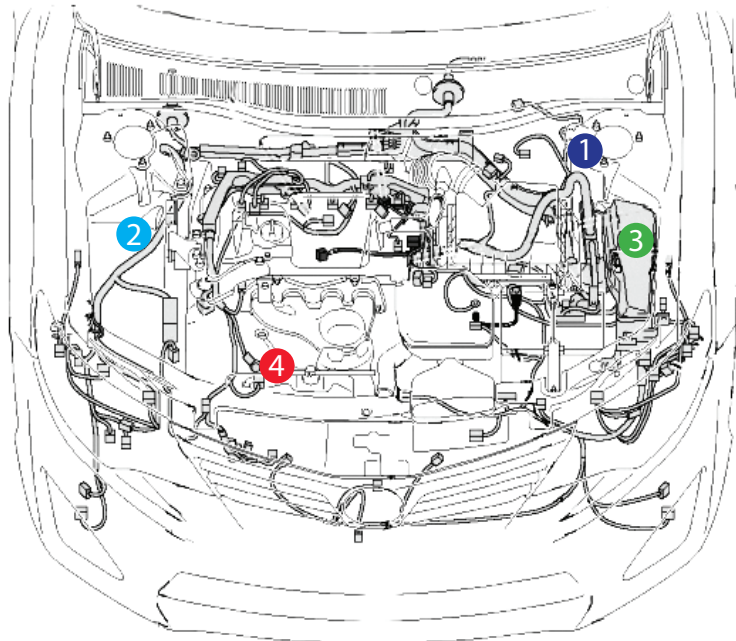

Установка охранно-телематического комплекса StarLine

1. Подготовка к установке, разборка салона автомобиля.

Снять пластиковую накладку под рулевой колонкой. Для этого необходимо сначала снять левую боковую накладку передней панели (на защёлках) и отвернуть два самореза за ней, затем отвернуть два самореза крепления в нижней части накладки под рулевой колонкой и снять её (на защёлках).



Фото 1.1. Пластиковая накладка под рулевой колонкой. Общий вид



Фото 1.2. Снять боковую накладку передней панели



Фото 1.3. Накладка снята. Саморезы



Фото 1.4. Саморезы крепления накладки под рулевой колонкой

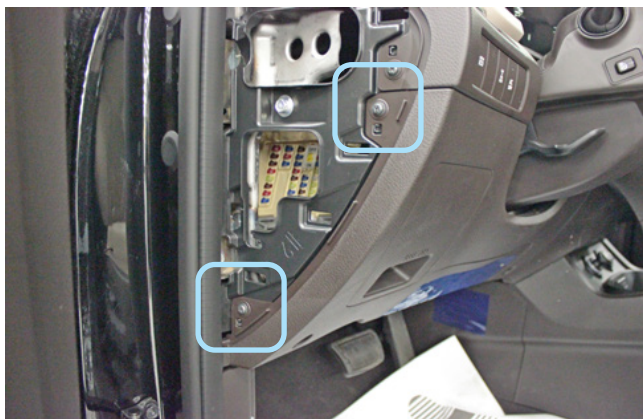

Фото 1.5. Пластиковая накладка под рулевой колонкой снята

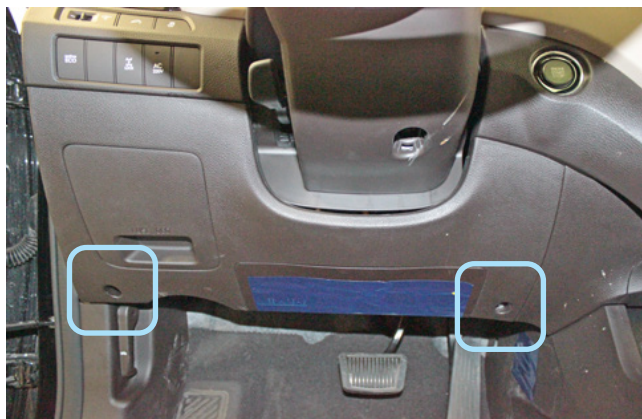

Снять ручку отпирания капота, накладку порога двери водителя и левой кик-панели (крепление на защёлках). Затем отвернуть три гайки крепления и снять коленную подушку безопасности водителя.



Фото 1.6. Снять ручку отпирания капота



Фото 1.7. Накладка порога двери водителя

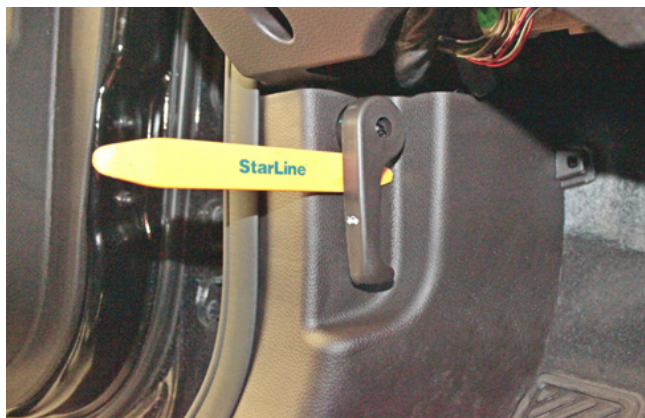

Фото 1.8. Накладка левой кик-панели снята



Фото 1.9. Гайки крепления подушки безопасности



Фото 1.10. Подушка безопасности снята



2. Размещение компонентов охранно-телематического комплекса.

Установить антенну 868 МГц на лобовом стекле на расстоянии не менее 5 см от металлических деталей кузова автомобиля.



Фото 2.1. Возможное место установки антенны 868 МГц

Установить под капотом сирену (крепить на штатный болт М6 и саморез) и датчик температуры двигателя (с помощью пластиковых стяжек). Провода в салон проложить через штатный уплотнитель с левой стороны моторного щита.



Фото 2.2. Возможное место установки сирены



Фото 2.3. Крепление сирены



Фото 2.4. Место установки датчика температуры двигателя



Фото 2.5. Крепление датчика температуры двигателя



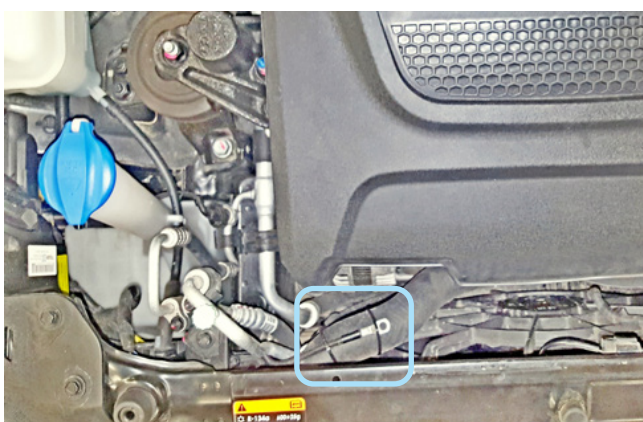

Фото 2.6. Штатный уплотнитель. Вид со стороны салона

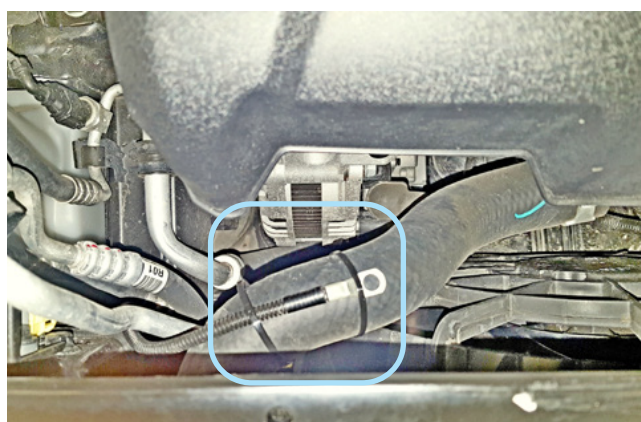
Центральный блок охранно-телематического комплекса StarLine закрепить на пластиковые стяжки за монтажным блоком предохранителей. **Внимание!!! Не размещайте центральный блок на расстоянии менее 10 см от металлических частей кузова автомобиля во избежание плохого качества приёма сигнала GSM и Bluetooth!**



Фото 2.7. Пример расположения центрального блока охранно-телематического комплекса

Установить подкапотный блок StarLine R6 (в случае, если он используется при установке) и выполнить подключения согласно «Типовой схеме подключения» на странице 11. Для контроля статуса концевика капота подкапотным блоком необходимо в пункте «Управление подкапотным блоком R6» раздела «Основные настройки» активировать функцию «Передавать статус концевика капота в R6».



Фото 2.8. Возможное место установки подкапотного блока R6



Типовая схема подключения подкапотного блока StarLine R6

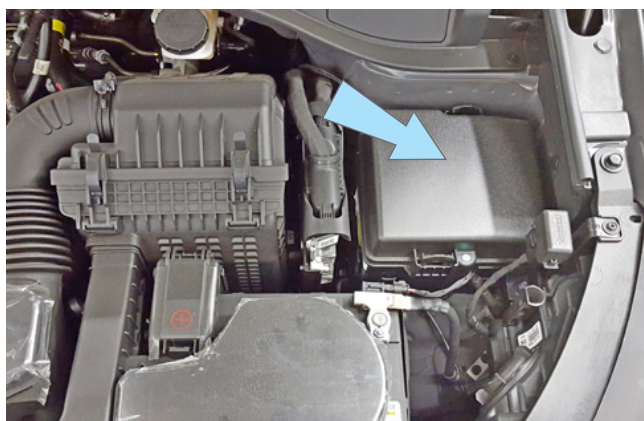
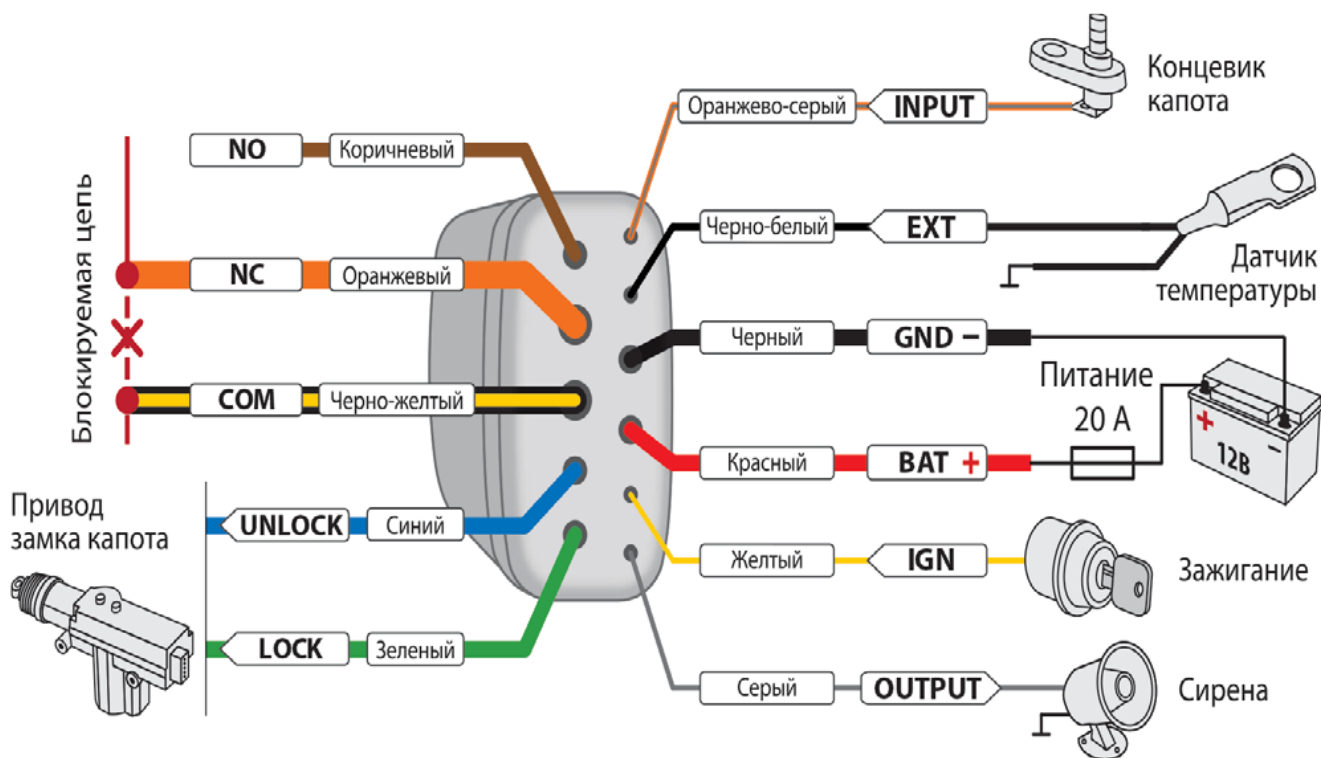

3. Подключение цепей, необходимых для работы охранно-телематического комплекса.

Выполнить подключение массы охранно-телематического комплекса StarLine под штатный болт в левой кик-панели.



Фото 3.1. Подключение массы



Выполнить подключение шины CAN-A в жгуте разъёма MF11 в левой кик-панели. Шину CAN-B подключить в жгуте диагностического разъёма (OBD-II).



Фото 3.2. Местоположение разъёма



Фото 3.3. Шина CAN-A (синий и красный)

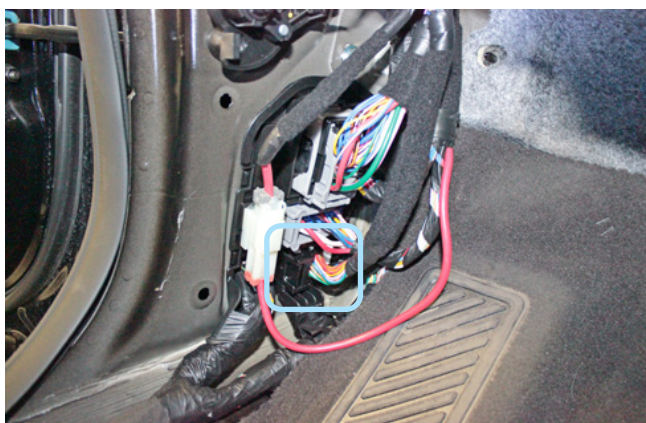

Фото 3.4. Шина CAN-B (зелёный и оранжевый)

Для временного отключения штатного иммобилайзера в режиме автозапуска выполнить подключение LIN-шины (серо-белый провод разъёма X4 охранно-телематического комплекса) к бело-оранжевому проводу шины данных в жгуте разъёма EM11 в левой кик-панели.

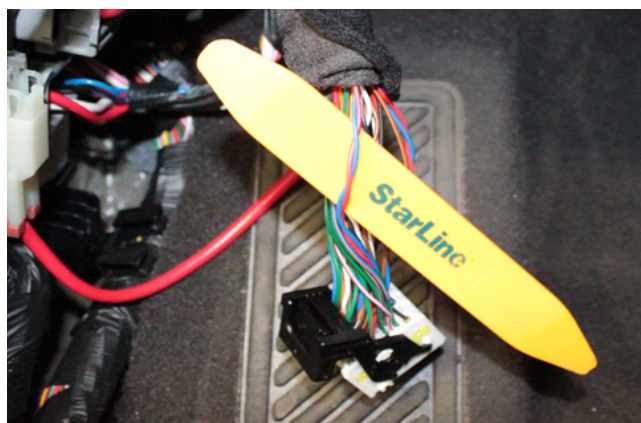

Фото 3.5. Местоположение разъёма

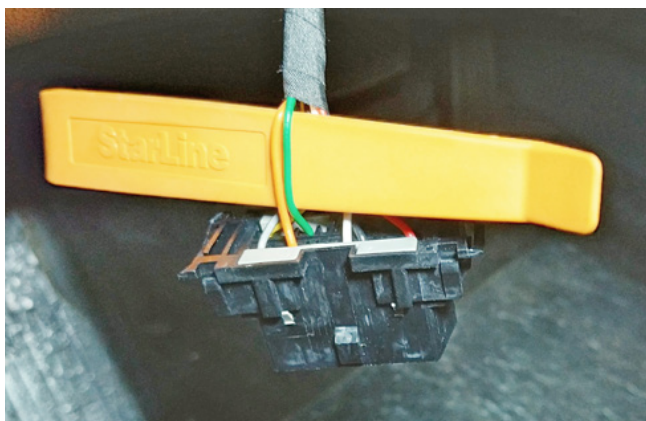

Фото 3.6. Шина данных штатного иммобилайзера (бело-оранжевый)





Схема 1. Подключение цепей автозапуска двигателя и обхода штатного иммобилайзера



В жгуте этого же разъёма выполнить подключение силовых цепей автозапуска двигателя. Данные соединения рекомендуется выполнять методом пайки.

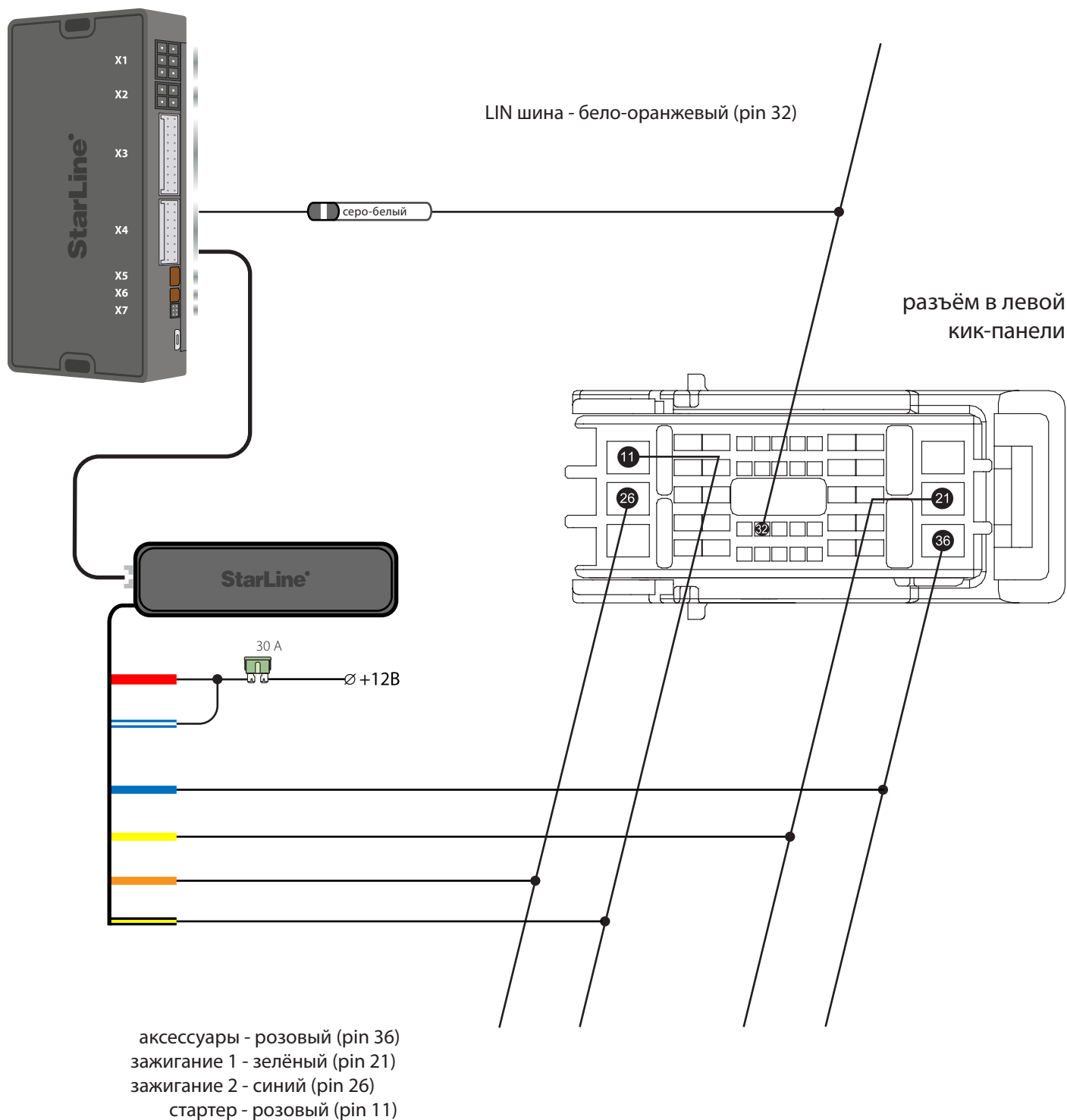

Фото 3.7. Аксессуары (розовый)



Фото 3.8. Зажигание 1 (зелёный)

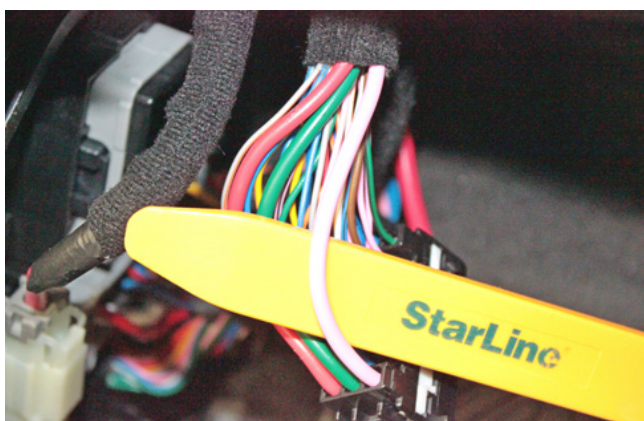

Фото 3.9. Зажигание 2 (синий)

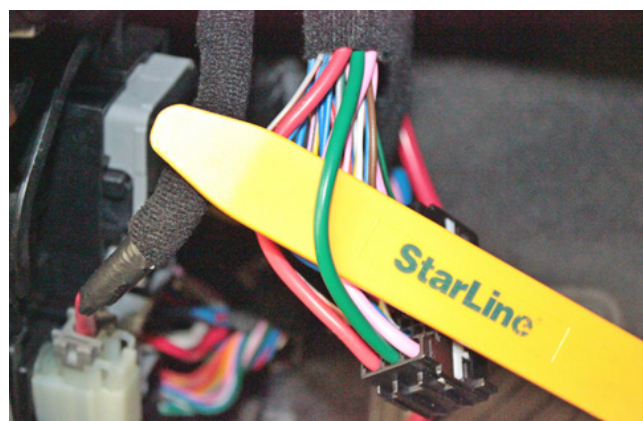

Фото 3.10. Стартер (розовый)

Питание охранно-телематического комплекса и силового модуля автозапуска подключить в жгуте разъёма I/P-B на передней стороне монтажного блока предохранителей. Данные соединения рекомендуется выполнять методом пайки.

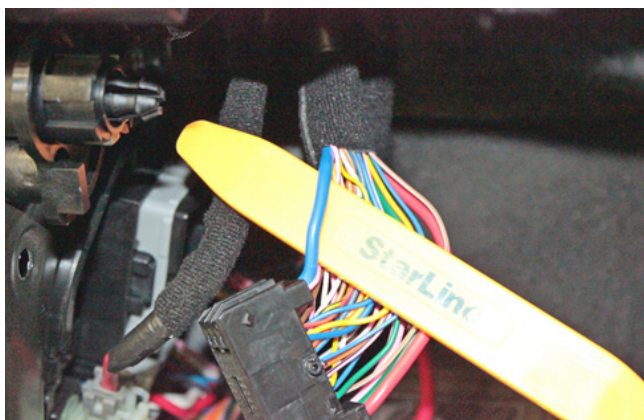

Фото 3.11. Питание +12В (красный)

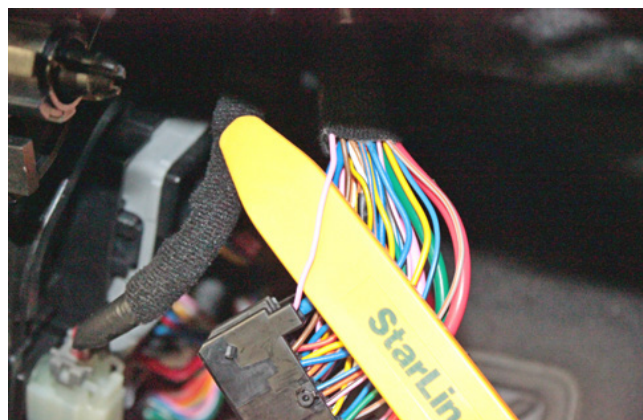

4. Завершение установки.

Активировать функцию бесключевого обхода штатного иммобилайзера iKey. Для этого необходимо четырнадцать раз нажать сервисную кнопку и включить зажигание. При успешной активации через 2-3 секунды (на некоторых комплектациях автомобилей процедура обучения может продлиться до 3-5 минут и сопровождаться кратковременными сигналами сирены с интервалом 3 секунды) последуют два коротких сигнала сирены. В противном случае необходимо проверить точки подключения и настройки CAN-модуля, а затем повторить процедуру активации.

Проверить работоспособность охранно-телематического комплекса. Сборку салона производить в обратной последовательности.

Процедура первичной настройки GSM-модуля охранно-телематического комплекса

1. С телефона, номер которого будет использоваться как M1 (мастер-телефон), позвонить на номер SIM-карты, установленной в GSM-модуль.

2. Модуль определит номер и установит соединение.

Вы услышите приветствие:

— **StarLine приветствует Вас! Задайте пароль для управления с гостевых телефонов!**

3. В тональном режиме ввести четыре цифры GSM-пароля доступа (пароль доступа, состоящий из четырёх цифр, необходим для авторизации при звонках с незарегистрированных в памяти модуля телефонов, а также для возможности удаления и внесения новых телефонов пользователей с помощью SMS-сообщений).

После удачного ввода вы услышите звуковое подтверждение.

Номер телефона M1 и GSM-пароль будут записаны в память модуля, а на телефон M1 будет выслано подтверждающее SMS-сообщение с записанными данными.

Внимание! GSM-пароль доступа не является PIN кодом SIM-карты!



ВНИМАНИЕ! Брелоки-метки BLE, входящие в комплект поставки, уже зарегистрированы в основном блоке и находятся в транспортном режиме, то есть отключены. Нажатие кнопки брелока-метки в этом режиме будет индцироваться зеленой и красной вспышками встроенного светодиода. Перед началом эксплуатации необходимо несколько раз нажать кнопку брелока-метки до изменения цвета вспышек на зеленый.

Регистрация новых компонентов

ВНИМАНИЕ! При регистрации новых брелоков-меток BLE и смартфонов все предыдущие брелоки-метки BLE и смартфоны будут удалены из памяти. Их необходимо зарегистрировать заново. Всего в комплексе может быть зарегистрировано до 5 устройств. При регистрации новых основных и дополнительных брелоков все предыдущие брелоки будут удалены из памяти. Их необходимо зарегистрировать заново. Всего в комплексе может быть зарегистрировано до 4 основных и дополнительных брелоков.

Вход в режим регистрации устройств

1. Снимите комплекс с охраны.
2. Выключите зажигание, если оно включено.
3. Нажмите сервисную кнопку 7 раз.
4. Включите зажигание.
5. Последуют 7 световых сигналов светодиода на сервисной кнопке.
6. Затем последуют 2 коротких световых сигнала на сервисной кнопке, означающих вход в режим регистрации.

Регистрация основного и дополнительного брелоков

7. Нажмите коротко кнопки 1 и 2 брелока.
8. Через 3 секунды успешная регистрация будет подтверждена коротким звуковым сигналом брелока и 2 световыми сигналами на сервисной кнопке. Если брелок не зарегистрировался, то последуют 4 звуковых сигнала брелока.
9. Выполните п. 7...8 для каждого брелока.

Регистрация дополнительного брелока-метки BLE

10. Извлеките из брелока-метки элемент питания.
11. Нажмите кнопку метки и установите элемент питания обратно. Светодиод метки загорится красным цветом.
12. Отпустите кнопку, последует серия вспышек красного цвета.
13. Через 10 секунд успешная регистрация будет подтверждена вспышкой зеленого цвета и 2 сигналами светодиода на сервисной кнопке. Если брелок-метка не зарегистрировался, то светодиод загорится красным цветом.
14. Повторите пп.10...12 для остальных брелоков-меток.

Регистрация смартфона

15. Зарегистрируйте смартфон* с помощью бесплатного мобильного приложения StarLine.

Выход из режима регистрации устройств

16. Через 10 секунд выключите зажигание для выхода из режима регистрации. Последуют световые сигналы на сервисной кнопке, количество которых будет соответствовать общему количеству зарегистрированных меток, брелоков и смартфонов.

* Для смартфонов на iOS и Android с функцией Bluetooth версии 4.0 и выше

Создание кода авторизации владельца (при помощи штатных кнопок)

1. Снимите комплекс с охраны.
2. Выключите зажигание, если оно включено, затем нажмите сервисную кнопку 7 раз.
3. Включите зажигание.
4. Последуют 7 световых сигналов светодиода на сервисной кнопке.
5. Затем последуют 2 коротких световых сигнала на сервисной кнопке, означающих вход в режим регистрации.
6. Введите код авторизации владельца с помощью штатных кнопок автомобиля с интервалом нажатия не более 3 секунд. Каждое нажатие штатной кнопки будет сопровождаться однократным сигналом светодиода на сервисной кнопке. Список штатных кнопок, поддерживаемых в автомобиле, указан на сайте can.starline.ru
7. Принятие кода авторизации владельца будет подтверждено 2 сигналами светодиода на сервисной кнопке.
8. Введите код авторизации владельца повторно.
9. Если код введен верно, то последуют 2 световых сигнала на сервисной кнопке. Если код введен неверно, то прозвучат 4 коротких сигнала, в этом случае повторите пп. 6...8.
10. Выключите зажигание для выхода из режима записи кода авторизации владельца.
11. Выход из режима регистрации будет подтвержден сигналами светодиода на сервисной кнопке: 2 короткими и количеством сигналов, соответствующих общему числу зарегистрированных брелоков, меток и смартфонов.
12. Запишите созданный код авторизации владельца в соответствующий раздел руководства пользователя.

Общие требования к монтажу

1. Комплекс предназначен для установки на транспортные средства с напряжением бортового питания 12 В.
2. Перед монтажом комплекса убедитесь в исправности цепей электрооборудования транспортного средства, к которым будет подключен охранный комплекс, а также в отсутствии индикации ошибок штатного оборудования транспортного средства.
3. Монтаж комплекса следует производить в соответствии со схемой подключения.
4. В первую очередь следует подключать провод «массы» комплекса с помощью штатного болта (гайки) «массы».
5. Прокладку проводов необходимо производить как можно дальше от источников электрических помех: катушек зажигания, высоковольтных проводов и т.п. Обратите внимание на то, чтобы провода не соприкасались с движущимися частями конструкции транспортного средства — педалями, рулевыми тягами и т.д.
6. Подача питания на компоненты комплекса допускается только после завершения монтажа.
7. Запрещается крепить датчик температуры двигателя вблизи выпускного коллектора, так как это может вызвать перегрев датчика и выход его из строя.
8. Установка комплекса должна производиться только специально обученными квалифицированными специалистами.
9. При программировании параметров комплекса устанавливаемые параметры не должны противоречить требованиям инструкции по эксплуатации транспортного средства.

