

StarLine®
ЗАЩИЩАЕТ С УМОМ 🔒🔒🔒



Руководство по установке

охранно-телематического комплекса

StarLine A93v2

на автомобиль **HAVAL M6 PLUS** 2021-2023 м.г.
с кнопкой Старт-Стоп и АКПП

Общие требования к монтажу охранно-телематических комплексов StarLine:

- При выполнении монтажных работ соблюдайте правила техники безопасности
- Во избежание повреждения изоляции электропроводки не допускайте её соприкосновения с острыми металлическими поверхностями
- Центральный блок охранно-телематического комплекса располагайте в местах, исключающих проникновение и скопление влаги
- Подключение силовых цепей автозапуска и питания рекомендуется выполнять методом пайки. При выполнении монтажных работ данным методом использование активных флюсов запрещается!!!
- Монтаж компонентов охранно-телематического комплекса необходимо производить согласно данному руководству и в строгом соответствии с инструкцией по установке

Внимание!!!

Руководство по установке носит рекомендательный характер и рассчитано на установку квалифицированными специалистами. Цвета проводов, а также схемотехника могут меняться в зависимости от года выпуска и комплектации автомобиля. Все подключения необходимо проверять перед установкой охранно-телематического комплекса.

НПО «СтарЛайн» не несёт ответственности за причиненный ущерб автомобилю в случае некорректной установки или невыполнении приведённых выше требований к установке.



Важно!!! Запрещено начинать движение на автомобиле, заведённом автоматически или дистанционно при помощи охранно-телематического комплекса. Движение на автомобиле разрешается только при условии запуска двигателя штатным способом с помощью кнопки Старт-Стоп!!!

Данное руководство по установке соответствует версии программного обеспечения центрального блока vSA04-T7 и текущей версии прошивки CAN v6.2. Перед началом установки охранно-телематического комплекса StarLine рекомендуется обновить программное обеспечение центрального блока и CAN-модуля до актуальных версий. Для удобной настройки, диагностики и обновления ПО необходимо воспользоваться программой StarLine Master (программа доступна для скачивания на сайтах install.starline.ru и help.starline.ru/slm). Актуальная версия ПО CAN находится на сайте can.starline.ru. После обновления необходимо проверить подключения и настройки охранно-телематического комплекса на соответствие актуальным версиям программного обеспечения.

Необходимое время для установки — 4,5 часа



Схема возможного расположения и подключения компонентов охранно-телематического комплекса

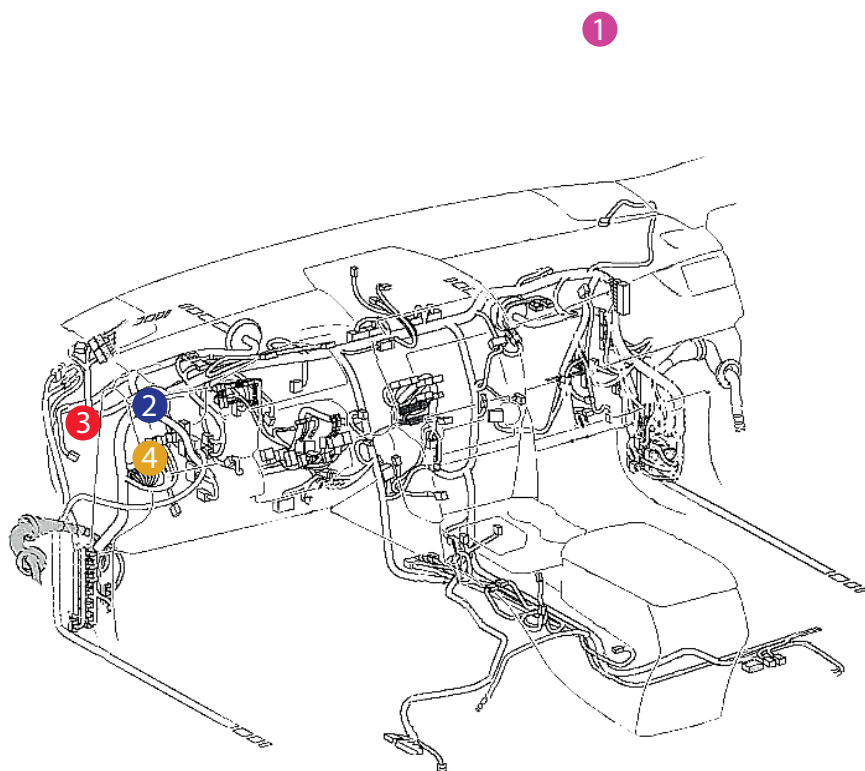

- ① - антенный модуль
- ② - центральный блок
- ③ - шина CAN-A
- ④ - цепи автозапуска двигателя

- ① - штатный уплотнитель
- ② - сирена
- ③ - датчик температуры двигателя
- ④ - концевик капота

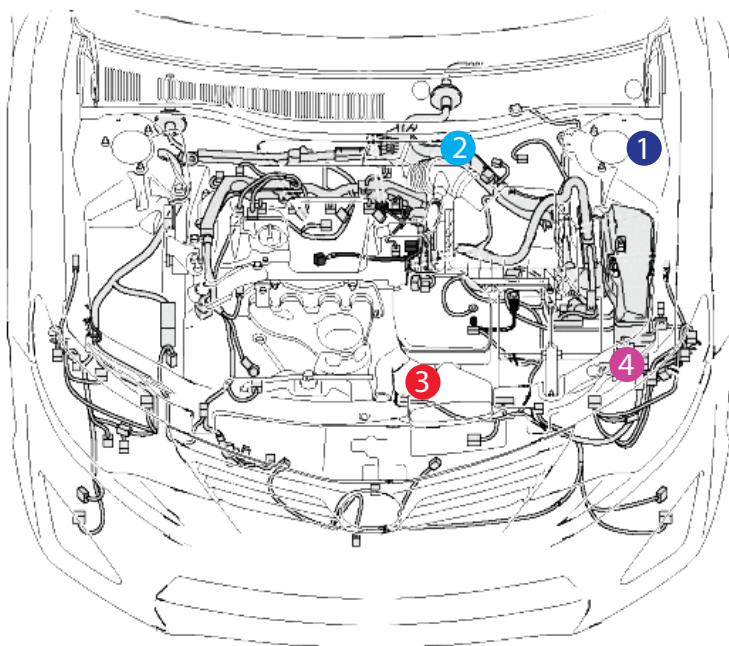



Настройка каналов охранно-телематического комплекса

Для выбора используемых каналов и корректной настройки параметров охранно-телематического комплекса рекомендуется воспользоваться файлом конфигурации, который доступен для скачивания на сайте install.starline.ru. В противном случае на данной вкладке в программе StarLine Master необходимо выполнить настройку используемых каналов согласно таблице ниже.



StarLine A93v2 (SA04) в режиме настройки
Прошивка: SA04-T7

Файл настроек не выбран

Основные функции







Функции запуска

Параметры запуска



Дополнительные каналы

Сирена и датчики

ХЗ (10-контактный разъем)

1.	 желто-черный	Не используется	▼ ⊖ 0.2 A
2.	 желто-красный	Не используется	▼ ⊖ 0.2 A
3.	 желто-белый	Не используется	▼ ⊖ 0.2 A
4.	 синий	Импульс на запираение 1 сек	▼ ⊖ 0.2 A
5.	 черно-белый	Импульс на отпирание 1 сек	▼ ⊖ 0.2 A
6.	 желто-оранжевый	Не используется	▼ ⊖ 0.2 A



Х1 (6-контактный разъем)

7.	 зеленый	Не используется	▼ ⊕ 10 A
8.	 синий	Не используется	▼ ⊕ 10 A

Х2 (4-контактный разъем)

9.	 зелено-черный / ...	Не используется	▼ ⊕ 7.5 A
----	---	-----------------	-----------

Силовой модуль

10.	 желтый	Дублирование зажигания	▼ ⊕
11.	 синий	Дублирование аксессуаров	▼ ⊕
12.	 зеленый	Дублирование зажигания	▼ ⊕

 ЗАВОДСКИЕ НАСТРОЙКИ

 НАЗАД

 СОХРАНИТЬ В УСТРОЙСТВО

 СОХРАНИТЬ В ФАЙЛ



Авторские права защищены

тел.: 8 (800) 333-80-30 (звонок по России бесплатный)

www.starline.ru

4

Установка охранно-телематического комплекса StarLine

1. Подготовка к установке, разборка салона автомобиля.

Снять левую боковую накладку передней панели и отвернуть два самореза за ней, затем снять пластиковую накладку под рулевой колонкой (крепление на защёлках).



Фото 1.1. Пластиковая накладка под рулевой колонкой. Общий вид



Фото 1.2. Снять боковую накладку передней панели



Фото 1.3. Накладка снята. Саморезы



Фото 1.4. Пластиковая накладка под рулевой колонкой снята

Отвернуть два болта крепления монтажного блока предохранителей и снять его.



Фото 1.5. Болты крепления монтажного блока предохранителей



Фото 1.6. Монтажный блок предохранителей снят



2. Размещение компонентов охранно-телематического комплекса.

Установить антенный модуль (трансивер) со встроенным датчиком удара и наклона, светодиодом и сервисной кнопкой на лобовом стекле на расстоянии не менее 5 см от металлических деталей кузова автомобиля.



Фото 2.1. Возможное место установки антенного модуля

Установить под капотом сирену (крепится на штатную шпильку и саморез), датчик температуры двигателя (с помощью пластиковых стяжек) и концевик. Провода в салон проложить через штатный уплотнитель с левой стороны моторного щита.



Фото 2.2. Возможное место установки сирены



Фото 2.3. Крепление сирены



Фото 2.4. Место установки датчика температуры двигателя



Фото 2.5. Крепление датчика температуры двигателя





Фото 2.6. Возможное место установки концевика капота



Фото 2.7. Штатный уплотнитель. Вид со стороны салона

Центральный блок охранно-телематического комплекса StarLine закрепить на пластиковые стяжки за монтажным блоком предохранителей.



Фото 2.8. Пример расположения центрального блока охранно-телематического комплекса

3. Подключение цепей, необходимых для работы охранно-телематического комплекса.

Выполнить подключение массы охранно-телематического комплекса StarLine в жгуте верхнего чёрного разъёма (J1) на блоке BCM.



Фото 3.1. Местоположение разъёма



Фото 3.2. Подключение массы (чёрный)



В жгуте этого же разъёма выполнить подключение шины CAN-A.



Фото 3.3. Шина CAN-A (зелёный и синий)

В жгуте этого же разъёма выполнить подключение альтернативного управления световыми сигналами (синий провод разъёма X5 охранно-телематического комплекса).

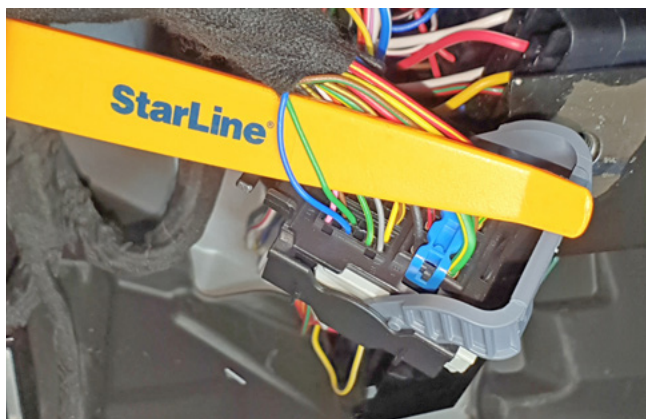

Фото 3.4. Альтернативное управление световыми сигналами (серый)

Подключить управление центральным замком на монтажном блоке предохранителей (синий и чёрно-белый провода разъёма X3 охранно-телематического комплекса).



Фото 3.5. Управление центральным замком (сине-жёлтый и зелёный)



На монтажном блоке предохранителей выполнить подключение цепей автозапуска двигателя.



Фото 3.6. Аксессуары 1 (оранжевый)



Фото 3.7. Зажигание 1 (коричнево-жёлтый)

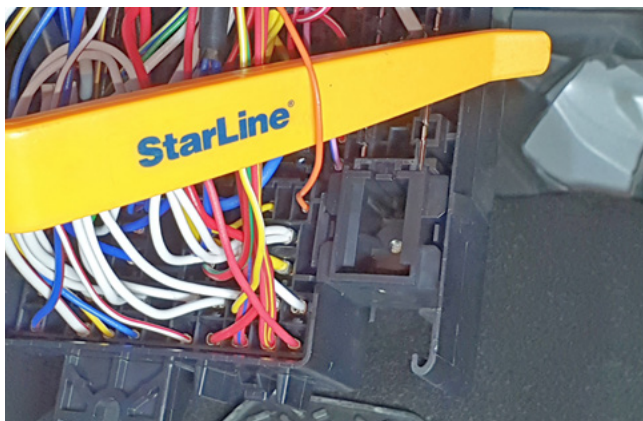

Фото 3.8. Зажигание 2 (сине-белый)

Выполнить подключение питания охранно-телематического комплекса в жгуте верхнего чёрного разъёма (J1) на блоке BCM.

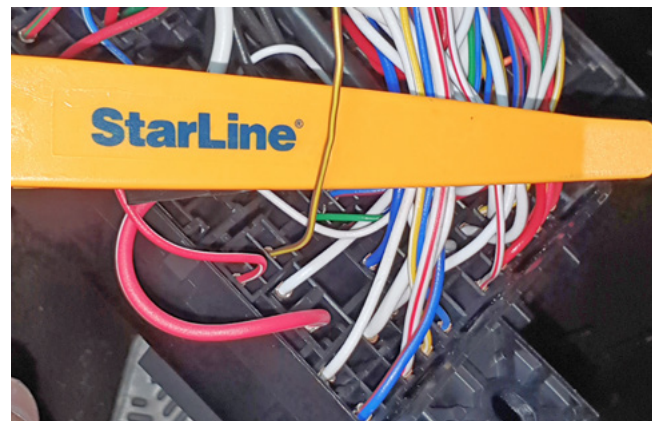

Фото 3.9. Питание +12В (красный)

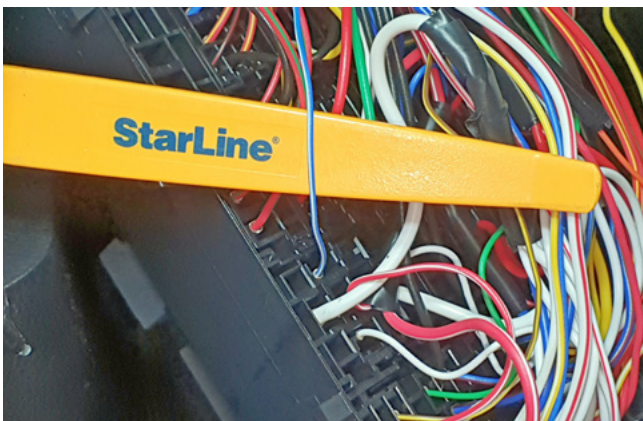

Программирование и настройка охранно-телематического комплекса StarLine

Программирование и настройку функций охранно-телематического комплекса рекомендуется выполнять с помощью программы StarLine Master после обновления программного обеспечения перед установкой. При отсутствии возможности воспользоваться программой необходимо выполнить программирование согласно инструкции по установке, раздел «Главное меню программирования функций».

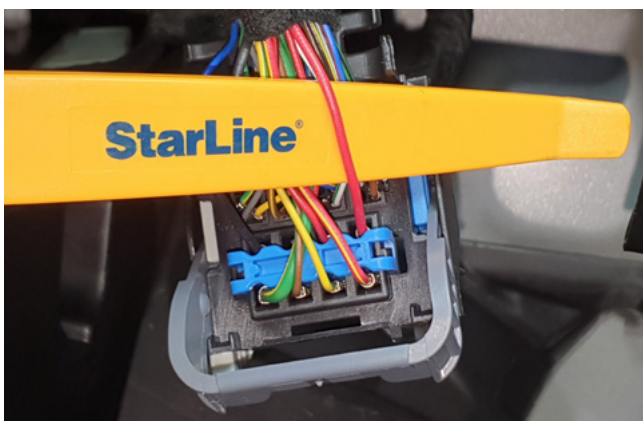
1. Запрограммировать охранные и сервисные функции охранно-телематического комплекса.

На данном автомобиле поддерживается функция «SLAVE» (управление охранно-телематическим комплексом StarLine при помощи штатного ключа автомобиля) по CAN-шине. Для реализации поддержки функции «SLAVE» необходимо:

1.1. Активировать поддержку данной функции в CAN-интерфейсе одним из двух способов.

Способ 1 – с помощью компьютера и программы StarLine Master (программа, инструкция по программированию, а также программное обеспечение для CAN-модуля находятся на сайте can.starline.ru).

Способ 2 – с помощью сервисной кнопки (см. инструкцию по установке, раздел «Программирование CAN интерфейса»).

1.2. Перевести центральный блок охранно-телематического комплекса в режим «SLAVE», для этого изменить функции Таблицы №1:

Таблица №1. Программирование охранных и сервисных функций

Программируемая функция	Значение функции
№07 — авторизация владельца во время дистанционного или автоматического запуска двигателя (SLAVE включён)	Вариант 1 - 4
№10 — авторизация владельца в режиме SLAVE	Вариант 1 - 4
№15 — режим работы охранного комплекса	Вариант 2
№16 — событие запуска процедуры авторизации (SLAVE включён)	Вариант 1 - 4

1.3. Функцию № 15 необходимо запрограммировать в Вариант 2, остальные функции запрограммировать при необходимости. В случае, если Функция №10 запрограммирована в Вариант 2 или 3, необходимо перевести дополнительный брелок (без ЖК дисплея) в режим метки и настроить радиус его действия согласно инструкции по установке (метка необходима для авторизации владельца и отключения блокировки двигателя после выключения охраны штатным ключом автомобиля).



2. Запрограммировать параметры автозапуска двигателя.

Таблица №2. Программирование функций запуска

Программируемая функция	Значение функции
№01 — функции запуска двигателя	Вариант 2 замок зажигания с ключом
№08 — глушение двигателя при выключении охраны	Вариант 2 включено
№15 — выбор типа коробки передач и варианта выполнения (завершения) “программной нейтрали”	Вариант 4 АКПП

3. При отсутствии возможности воспользоваться программой StarLine Мастер для программирования CAN-интерфейса выполнить следующие действия. При нажатой сервисной кнопке подать питание на охранно-телематический комплекс и дождаться пяти звуковых сигналов сирены. После прекращения звуковых сигналов отпустить сервисную кнопку, последуют четыре звуковых сигнала, подтверждающих переход системы в режим программирования. Затем нажать сервисную кнопку один раз для входа в режим выбора автомобиля и вести его код согласно информации на сайте can.starline.ru и инструкции по установке.

4. Активировать функцию бесключевого обхода штатного иммобилайзера iKey. Для активации функции необходимо пройти процедуру обучения:

1. Выполнить вход в режим обучения путем нажатия сервисной кнопки 14 раз
2. Включить зажигание не позднее 5 сек
3. Дождаться подтверждающего двойного звукового сигнала об успешном завершении
4. Активировать функцию с помощью сервиса СоруKey

5. Отрегулировать чувствительность настройки датчика удара и наклона (см. инструкцию по установке, раздел «Подключение приемопередатчика (антенного модуля) и настройка датчика удара и наклона»). Заводские значения чувствительности: предупредительный уровень датчика удара - 10, тревожный уровень датчика удара - 5, датчик наклона и перемещения - 5. После настройки проверить работу датчиков, при необходимости процедуру настройки повторить.

6. Проверить работоспособность охранно-телематического комплекса. Сборку салона производить в обратной последовательности.



Установка и настройка GSM-модуля в охранно-телематических комплексах StarLine:

1. Установка SIM-карты в GSM-модуль (см. инструкцию по настройке и эксплуатации GSM-модуля, раздел «Подготовка GSM-модуля к работе»):

1.1. Отвернуть четыре винта на корпусе блока охранно-телематического комплекса.



1.2. Извлечь плату центрального блока. Установить SIM-карту в GSM-модуль до упора в направлении, указанном стрелками на рисунке.

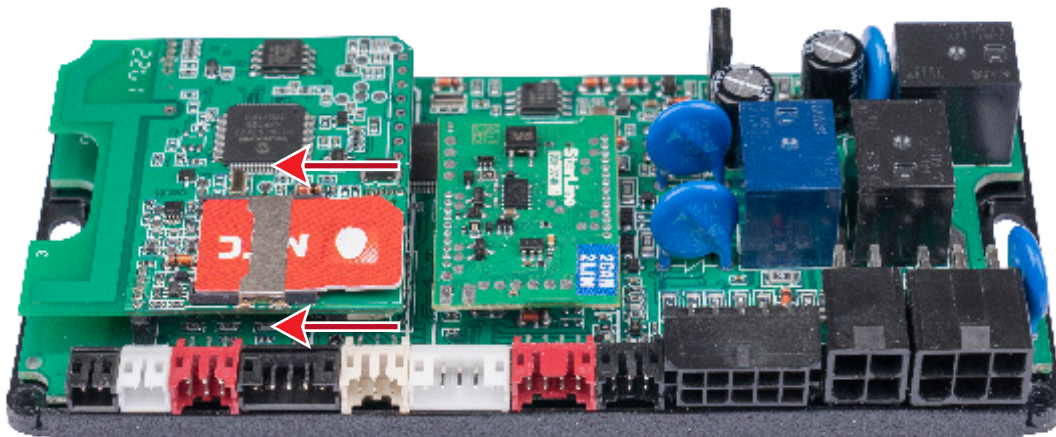

1.3. Установить плату в корпус и завернуть четыре винта.

Внимание! Извлекать и устанавливать SIM-карту в модуль разрешается только при отключенном питании охранно-телематического комплекса.



2. Привязка GSM-модуля к охранно-телематическому комплексу:

2.1. Подключить питание охранно-телематического комплекса.

2.2. Нажать сервисную кнопку семь раз и включить зажигание – последуют семь сигналов сирены.

2.3. Дождаться автоматического выхода из режима программирования и выключить зажигание.

3. Процедура первичной настройки GSM-модуля:

3.1. С телефона, номер которого будет использоваться как M1 (мастер-телефон), позвонить на номер SIM-карты, установленной в GSM-модуль.

3.2. Модуль определит номер и установит соединение.

Вы услышите приветствие:

— **StarLine приветствует Вас! Введите пароль один!**

В тональном режиме ввести четыре цифры пароля доступа PW (пароль доступа PW, состоящий из четырёх цифр, необходим для авторизации при звонках с незарегистрированных в памяти модуля телефонов, а также для возможности удаления и внесения новых телефонов пользователей с помощью SMS сообщений).

После удачного ввода вы услышите звуковой сигнал подтверждения и запрос на ввод пароля доступа PS, также состоящего из четырёх цифр:

— **Введите пароль два!**

В тональном режиме ввести четыре цифры пароля доступа PS (пароль доступа PS, состоящий из четырёх цифр, необходим для обеспечения дополнительной защиты при занесении нового телефонного номера владельца (M1) в память модуля с незарегистрированных в памяти телефонов).

После удачного ввода вы услышите звуковое подтверждение.

Номер телефона M1 и пароли PW и PS будут записаны в память модуля, а на телефон M1 будет выслано подтверждающее SMS сообщение с записанными данными.

Внимание!

- Если Ваш охранно-телематический комплекс укомплектован GPS+GLONASS антенной, то для включения функции определения GPS координат отправьте на модуль команду 00492.
- Пароль PW или PS НЕ является PIN кодом SIM-карты!

4. Регистрация охранно-телематического комплекса на сайте **starline-online.ru**

Если Вы уже зарегистрированы на **starline-online.ru**, зайдите в личный кабинет и нажмите «Добавить устройство». Далее действуйте согласно подсказкам во всплывающих окнах.

Если Вы впервые регистрируетесь на сайте, то необходимо создать личный кабинет. Для этого нажмите «Регистрация» и действуйте согласно подсказкам во всплывающих окнах.



Общая таблица подключений и настроек охранно-телематического комплекса

Необходимые цепи и статусы для работы охранно-телематического комплекса		Полярность сигнала / CAN	Место расположения и подключения штатного провода (Фото)	Цвет штатного провода (№ pin)
Концевые выключатели	Капот	—	Установить дополнительный (2.6)	
	Багажник	CAN		
	Двери	CAN		
Стояночный тормоз (МКПП) / Паркинг (АКПП)		CAN		
Педаль тормоза (контроль)		CAN		
Зажигание (контроль)		CAN		
Контроль работы двигателя	Генератор “+”	CAN		
	Запирание	—	На блоке предохранителей (3.5)	Сине-жёлтый
Отпирание	Зелёный			
Управление световыми сигналами		—	На блоке ВСМ (3.4)	Серый (48)
Цепи питания	Масса	—	На блоке ВСМ (3.2)	Чёрный (4)
	+12В	+	На блоке ВСМ (3.9)	Красный (1)
Цепи автозапуска двигателя	Аксессуары	—	На блоке предохранителей (3.6)	Оранжевый
	Зажигание 1	—	На блоке предохранителей (3.7)	Коричнево-жёлтый
	Зажигание 2	—	На блоке предохранителей (3.8)	Сине-белый
	Стартер	CAN		
	Имитация нажатия педали тормоза		Не используется	
Цепи обхода штатного иммобилайзера		CAN		
Имитация открытия двери водителя после АЗ/ДЗ (отключение автосвета и магнитолы)			Не используется	
Шина CAN-A	CAN-H	Коричнево-красный	На блоке ВСМ (3.3)	Зелёный (39)
	CAN-L	Коричневый		Синий (45)
Шина CAN-B	CAN-H	Бело-синий	Не используется	
	CAN-L	Бело-красный		
Шина LIN	LIN-A	Бело-зелёный	Не используется	
	LIN-B	Белый		

