

StarLine®
ЗАЩИЩАЕТ С УМОМ 🔒🔒🔒



Руководство по установке

охранно-телематического комплекса

StarLine A93v2

на автомобиль **SKODA OCTAVIA** 2009-2012 м.г.
с замком зажигания и МКПП

Общие требования к монтажу охранно-телематических комплексов StarLine:

- При выполнении монтажных работ соблюдайте правила техники безопасности
- Во избежание повреждения изоляции электропроводки не допускайте её соприкосновения с острыми металлическими поверхностями
- Центральный блок охранно-телематического комплекса располагайте в местах, исключающих проникновение и скопление влаги
- Подключение силовых цепей автозапуска и питания рекомендуется выполнять методом пайки. При выполнении монтажных работ данным методом использование активных флюсов запрещается!!!
- Монтаж компонентов охранно-телематического комплекса необходимо производить согласно данному руководству и в строгом соответствии с инструкцией по установке

Внимание!!!

Руководство по установке носит рекомендательный характер и рассчитано на установку квалифицированными специалистами. Цвета проводов, а также схематика могут меняться в зависимости от года выпуска и комплектации автомобиля. Все подключения необходимо проверять перед установкой охранно-телематического комплекса.

НПО «СтарЛайн» не несёт ответственности за причиненный ущерб автомобилю в случае некорректной установки или невыполнении приведённых выше требований к установке.

Данное руководство по установке соответствует версии программного обеспечения центрального блока vSA04-T6 и текущей версии прошивки CAN v6.2. Перед началом установки охранно-телематического комплекса StarLine рекомендуется обновить программное обеспечение центрального блока и CAN-модуля до актуальных версий. Для удобной настройки, диагностики и обновления ПО необходимо воспользоваться программой StarLine Master (программа доступна для скачивания на сайтах install.starline.ru и help.starline.ru/slm). Актуальная версия ПО CAN находится на сайте can.starline.ru. После обновления необходимо проверить подключения и настройки охранно-телематического комплекса на соответствие актуальным версиям программного обеспечения.

Необходимое время для установки — 4,5 часа



Схема возможного расположения и подключения компонентов охранно-телематического комплекса

1

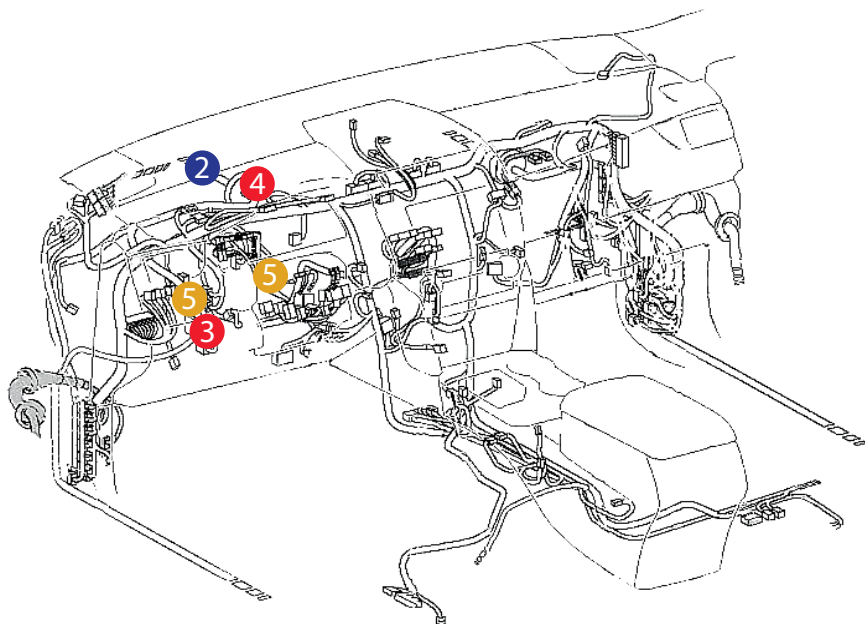

- 1 - антенный модуль
- 2 - центральный блок
- 3 - шина CAN-A
- 4 - шина CAN-B
- 5 - цепи автозапуска двигателя

- 1 - штатный уплотнитель
- 2 - сирена
- 3 - датчик температуры двигателя

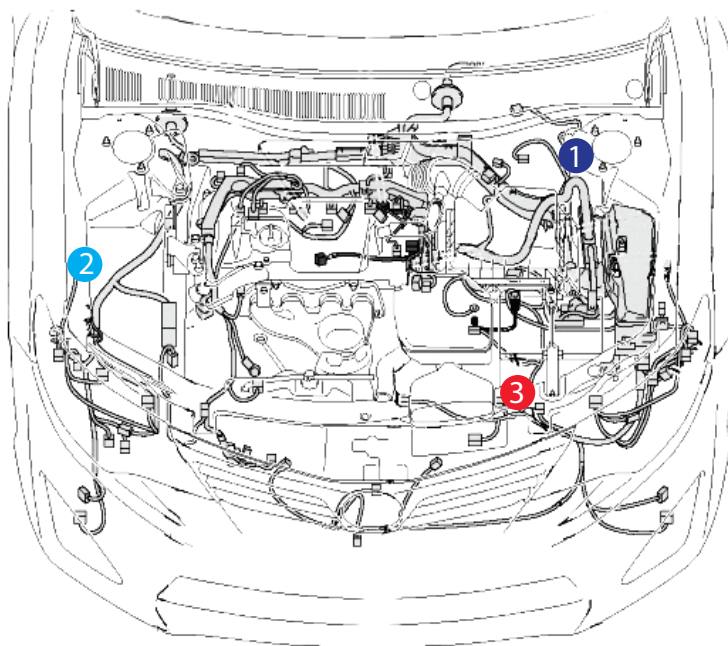



Настройка каналов охранно-телематического комплекса

Для выбора используемых каналов и корректной настройки параметров охранно-телематического комплекса рекомендуется воспользоваться файлом конфигурации, который доступен для скачивания на сайте install.starline.ru. В противном случае на данной вкладке в программе StarLine Master необходимо выполнить настройку используемых каналов согласно таблице ниже.



StarLine A93v2 (SA04) в режиме настройки
Прошивка: SA04-T6

Файл настроек не выбран

Поиск настроек

Основные функции







Функции запуска

Параметры запуска



Дополнительные каналы

Сирена и датчики

X3 (10-контактный разъем)

1.	 желто-черный	Не используется	▼ ⊖ 0.2 A
2.	 желто-красный	Не используется	▼ ⊖ 0.2 A
3.	 желто-белый	Не используется	▼ ⊖ 0.2 A
4.	 синий	Не используется	▼ ⊖ 0.2 A
5.	 черно-белый	Не используется	▼ ⊖ 0.2 A
6.	 желто-оранжевый	Не используется	▼ ⊖ 0.2 A



X1 (6-контактный разъем)

7.	 зеленый	Дублирование зажигания	▼ ⊕ 10 A
8.	 синий	Дублирование аксессуаров (на время включения стартера сигнал НЕ пропадает)	▼ ⊕ 10 A

X2 (4-контактный разъем)

9.	 зелено-черный / ...	Дублирование стартера (черно-желтого провода разъема X7)	▼ ⊕ 7.5 A
----	---	--	-----------

Силовой модуль

10.	 желтый	Не используется	▼ ⊕
11.	 синий	Не используется	▼ ⊕
12.	 зеленый	Не используется	▼ ⊕

 ЗАВОДСКИЕ НАСТРОЙКИ

 НАЗАД

 СОХРАНИТЬ В УСТРОЙСТВО

 СОХРАНИТЬ В ФАЙЛ



Авторские права защищены

тел.: 8 (800) 333-80-30 (звонок по России бесплатный)

www.starline.ru

4

Установка охранно-телематического комплекса StarLine

1. Подготовка к установке, разборка салона автомобиля.

Снять пластиковую накладку под рулевой колонкой. Для этого необходимо сначала снять левую боковую накладку передней панели (на защёлках) и отвернуть саморез за ней, затем снять блок переключателя света, снять декоративные накладки слева и справа от рулевой колонки и отвернуть саморезы за ними. Далее отвернуть два самореза крепления в нижней части накладки под рулевой колонкой и снять её (на защёлках).



Фото 1.1. Пластиковая накладка под рулевой колонкой. Общий вид



Фото 1.2. Снять боковую накладку передней панели



Фото 1.3. Боковая накладка снята. Саморез



Фото 1.4. Переключатель света



Фото 1.5. Снять декоративную накладку слева от рулевой колонки



Фото 1.6. Накладка снята. Саморез





Фото 1.7. Снять декоративную накладку справа от рулевой колонки



Фото 1.8. Накладка снята. Саморез



Фото 1.9. Саморезы крепления пластиковой накладки под рулевой колонкой



Фото 1.10. Пластиковая накладка под рулевой колонкой снята

Снять панель приборов, для этого сначала снять верхнюю часть кожуха рулевого вала (крепление на защёлках), затем снять нижнюю декоративную накладку панели приборов и отвернуть два самореза. Освободить верхние фиксаторы панели приборов при помощи специальных ключей (можно воспользоваться пластиковыми карточками) и снять её, отсоединив разъём..



Фото 1.11. Панель приборов. Общий вид



Фото 1.12. Снять верхнюю часть кожуха рулевого вала





Фото 1.13. Снять декоративную накладку панели приборов



Фото 1.14. Декоративная накладка снята. Саморезы



Фото 1.15. Специальные ключи



Фото 1.16. Панель приборов снята

Отвернуть три винта крепления нижней части кожуха рулевого вала и снять её.



Фото 1.17. Винт крепления нижней части кожуха слева



Фото 1.18. Винт крепления нижней части кожуха справа





Фото 1.19. Винт крепления нижней части кожуха снизу



Фото 1.20. Кожух рулевого вала снят

2. Размещение компонентов охранно-телематического комплекса.

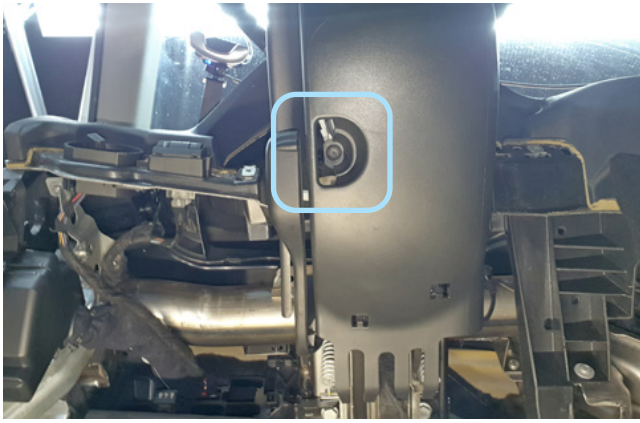
Установить антенный модуль (трансивер) со встроенным датчиком удара и наклона, светодиодом и сервисной кнопкой на лобовом стекле на расстоянии не менее 5 см от металлических деталей кузова автомобиля.



Фото 2.1. Возможное место установки антенного модуля

Установить под капотом сирену (крепить на саморезы) и датчик температуры двигателя (с помощью пластиковых стяжек). Провода в салон проложить через штатный уплотнитель с левой стороны моторного щита.



Фото 2.2. Возможное место установки сирены



Фото 2.3. Крепление сирены





Фото 2.4. Место установки датчика температуры двигателя



Фото 2.5. Крепление датчика температуры двигателя

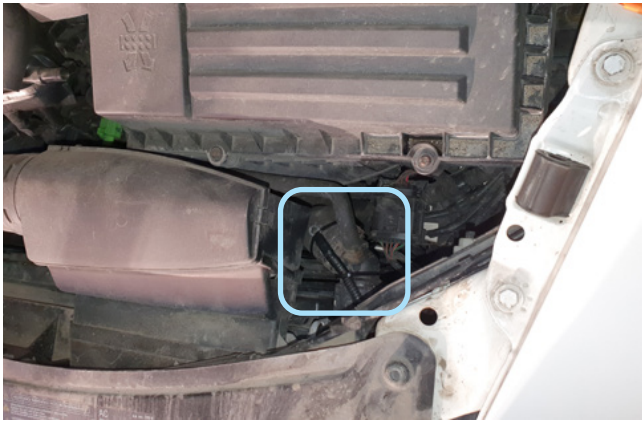

Фото 2.6. Штатный уплотнитель. Вид со стороны салона

Центральный блок охранно-телематического комплекса StarLine закрепить на пластиковые стяжки за панелью приборов.

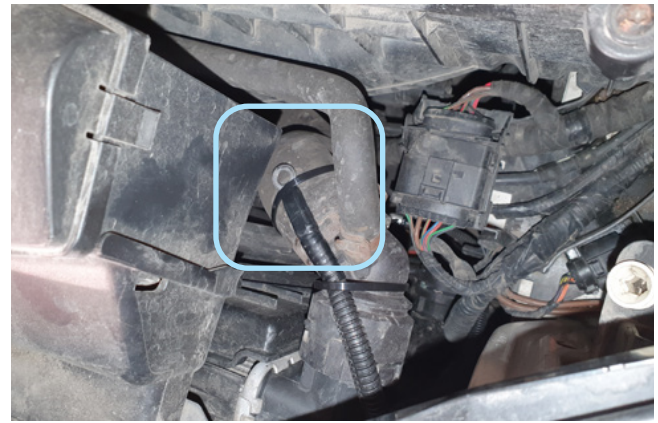

Фото 2.7. Пример расположения центрального блока охранно-телематического комплекса



3. Подключение цепей, необходимых для работы охранно-телематического комплекса.

Выполнить подключение массы охранно-телематического комплекса StarLine под штатную гайку в левой кик-панели.



Фото 3.1. Подключение массы

Выполнить подключение шины CAN-A в жгуте коричневого разъёма на блоке BCM. Шину CAN-B подключить в жгуте разъёма панели приборов.



Фото 3.2. Местоположение разъёма на блоке BCM

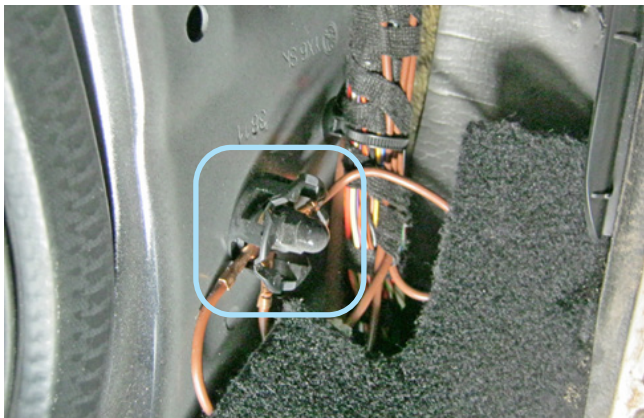

Фото 3.3. Шина CAN-A (оранжево-зелёный и оранжево-коричневый)



Фото 3.4. Местоположение разъёма панели приборов



Фото 3.5. Шина CAN-B (оранжево-фиолетовый и оранжево-коричневый)



В жгуте коричневого разъёма блока BCM выполнить подключение альтернативного управления световыми сигналами (синий провод разъёма X5 охранно-телематического комплекса).



Фото 3.6. Альтернативное управление световыми сигналами (коричнево-красный)

В жгуте разъёма замка зажигания выполнить подключения цепей автозапуска двигателя. Цепь стартера подключить в жгуте разъёма реле управления стартером согласно Схеме 1. Питание охранно-телематического комплекса подключить в жгуте коричневого разъёма блока BCM. Данное соединение рекомендуется выполнять методом пайки.



Фото 3.7. Местоположение разъёма замка зажигания



Фото 3.8. Аксессуары (жёлтый)

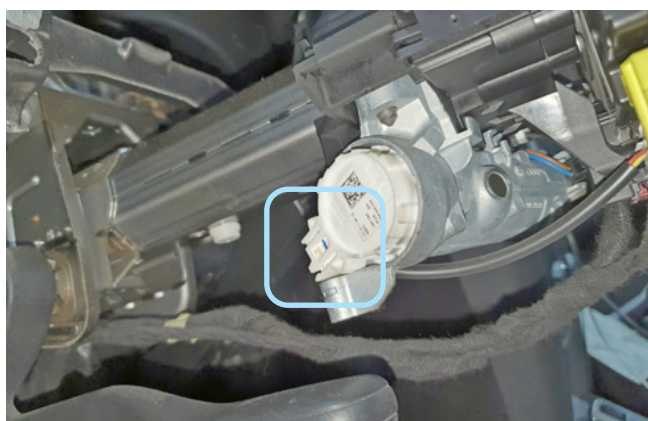

Фото 3.9. Зажигание (синий)



Фото 3.10. Местоположение реле стартера





Фото 3.11. Стартер (красно-зелёный)



Фото 3.12. Питание +12В (красно-жёлтый)



Схема 1. Подключение цепей автозапуска двигателя



Программирование и настройка охранно-телематического комплекса StarLine

Программирование и настройку функций охранно-телематического комплекса рекомендуется выполнять с помощью программы StarLine Master после обновления программного обеспечения перед установкой. При отсутствии возможности воспользоваться программой необходимо выполнить программирование согласно инструкции по установке, раздел «Главное меню программирования функций».

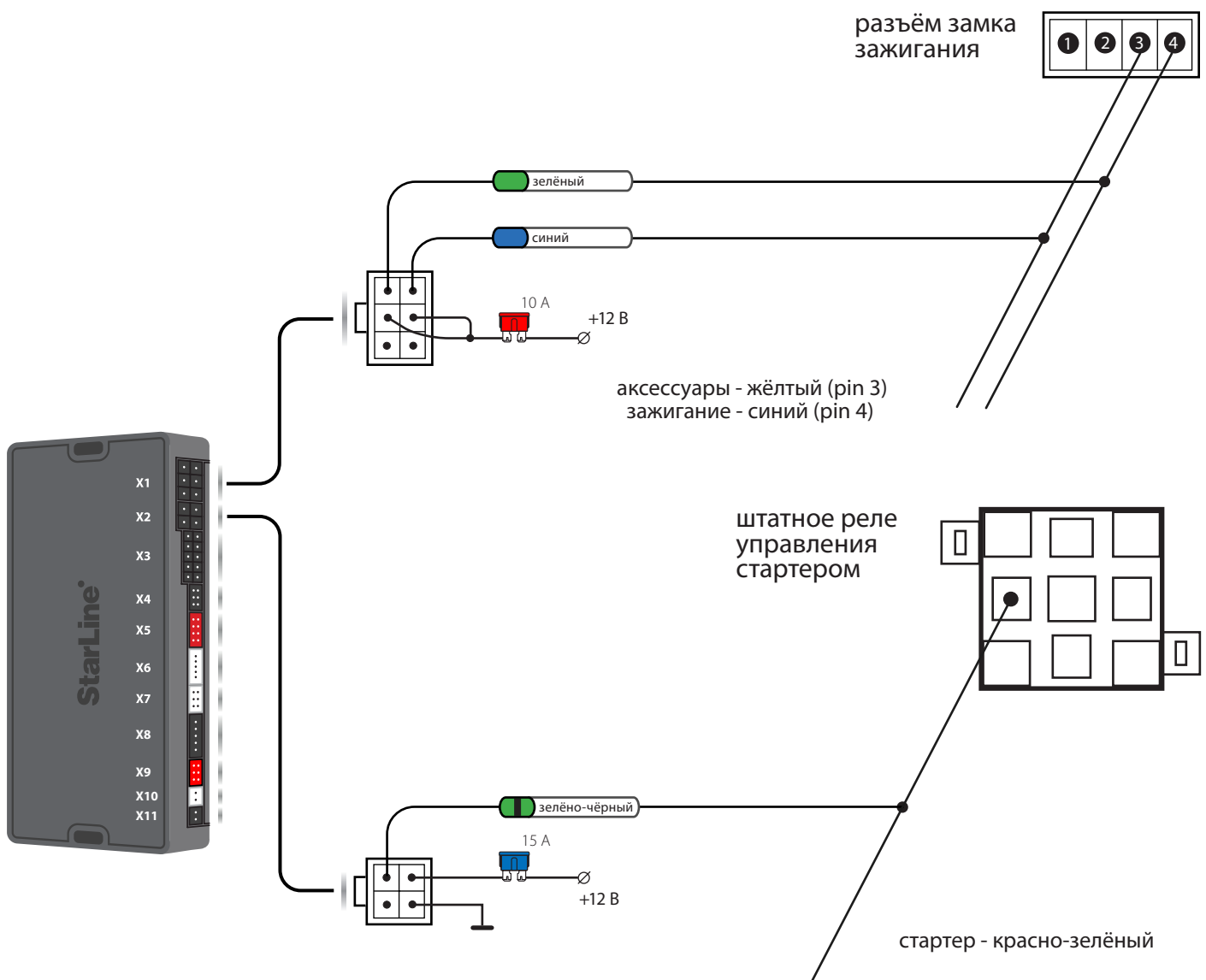
1. Запрограммировать охранные и сервисные функции охранно-телематического комплекса.

На данном автомобиле поддерживается функция «SLAVE» (управление охранно-телематическим комплексом StarLine при помощи штатного ключа автомобиля) по CAN-шине. Для реализации поддержки функции «SLAVE» необходимо:

1.1. Активировать поддержку данной функции в CAN-интерфейсе одним из двух способов.

Способ 1 – с помощью компьютера и программы StarLine Master (программа, инструкция по программированию, а также программное обеспечение для CAN-модуля находятся на сайте can.starline.ru).

Способ 2 – с помощью сервисной кнопки (см. инструкцию по установке, раздел «Программирование CAN интерфейса»).

1.2. Перевести центральный блок охранно-телематического комплекса в режим «SLAVE», для этого изменить функции Таблицы №1:

Таблица №1. Программирование охранных и сервисных функций

Программируемая функция	Значение функции
№07 — авторизация владельца во время дистанционного или автоматического запуска двигателя (SLAVE включён)	Вариант 1 - 4
№10 — авторизация владельца в режиме SLAVE	Вариант 1 - 4
№15 — режим работы охранного комплекса	Вариант 2
№16 — событие запуска процедуры авторизации (SLAVE включён)	Вариант 1 - 4

1.3. Функцию № 15 необходимо запрограммировать в Вариант 2, остальные функции запрограммировать при необходимости. В случае, если Функция №10 запрограммирована в Вариант 2 или 3, необходимо перевести дополнительный брелок (без ЖК дисплея) в режим метки и настроить радиус его действия согласно инструкции по установке (метка необходима для авторизации владельца и отключения блокировки двигателя после выключения охраны штатным ключом автомобиля).



2. Запрограммировать параметры автозапуска двигателя.

Таблица №2. Программирование функций запуска

Программируемая функция	Значение функции
№01 — функции запуска двигателя	Вариант 2 замок зажигания с ключом
№09 — длительность прокрутки стартера (кроме тахометра)	Вариант 4 6,0 сек.

3. Активировать функцию бесключевого обхода штатного иммобилайзера iKey. Для активации функции необходимо пройти процедуру обучения:

1. Выключить зажигание на 45 сек
2. Выполнить вход в режим обучения путем нажатия сервисной кнопки 14 раз
3. Включить зажигание не позднее 5 сек
4. Выключить зажигание
5. Подождать 45-60 сек
6. Второй раз включить зажигание
7. Дождаться подтверждающего двойного звукового сигнала sireны об успешном завершении обучения. В противном случае необходимо проверить точки подключения и настройки CAN модуля, а затем повторить процедуру активации
8. Подключить охранно-телематический комплекс к программе StarLine Мастер и активировать функцию с помощью сервиса СоуKey

4. Для корректного управления штатной системой охраны необходимо с помощью дилерского диагностического оборудования или VAG-COM активировать функцию 'Управление штатной сигнализации с помощью личинки замка двери водителя'. Для этого зайти в блок 9, выбрать 'Длинное кодирование' и в байте 6 поставить галочку напротив 'бит 2'. Только в этом случае возможно снятие штатной системы охраны и разблокировка багажника и лючка бензобака.

5. Отрегулировать чувствительность настройки датчика удара и наклона (см. инструкцию по установке, раздел «Подключение приемопередатчика (антенного модуля) и настройка датчика удара и наклона»). Заводские значения чувствительности: предупредительный уровень датчика удара - 10, тревожный уровень датчика удара - 5, датчик наклона и перемещения - 5. После настройки проверить работу датчиков, при необходимости процедуру настройки повторить.

6. Проверить работоспособность охранно-телематического комплекса. Сборку салона производить в обратной последовательности.



Установка и настройка GSM-модуля в охранно-телематических комплексах StarLine:

1. Установка SIM-карты в GSM-модуль (см. инструкцию по настройке и эксплуатации GSM-модуля, раздел «Подготовка GSM-модуля к работе»):

1.1. Отвернуть четыре винта на корпусе блока охранно-телематического комплекса.



1.2. Извлечь плату центрального блока. Установить SIM-карту в GSM-модуль до упора в направлении, указанном стрелками на рисунке.

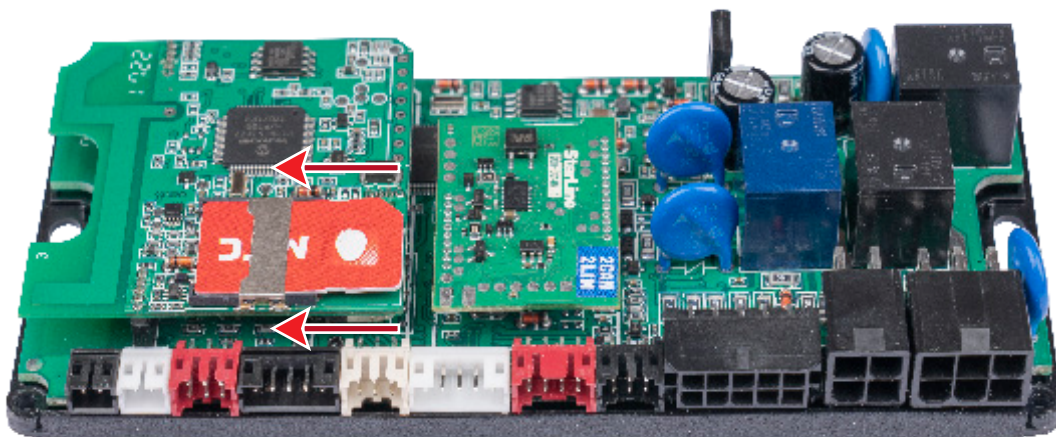

1.3. Установить плату в корпус и завернуть четыре винта.

Внимание! Извлекать и устанавливать SIM-карту в модуль разрешается только при отключенном питании охранно-телематического комплекса.



2. Привязка GSM-модуля к охранно-телематическому комплексу:

2.1. Подключить питание охранно-телематического комплекса.

2.2. Нажать сервисную кнопку семь раз и включить зажигание – последуют семь сигналов сирены.

2.3. Дождаться автоматического выхода из режима программирования и выключить зажигание.

3. Процедура первичной настройки GSM-модуля:

3.1. С телефона, номер которого будет использоваться как M1 (мастер-телефон), позвонить на номер SIM-карты, установленной в GSM-модуль.

3.2. Модуль определит номер и установит соединение.

Вы услышите приветствие:

— **StarLine приветствует Вас! Введите пароль один!**

В тональном режиме ввести четыре цифры пароля доступа PW (пароль доступа PW, состоящий из четырёх цифр, необходим для авторизации при звонках с незарегистрированных в памяти модуля телефонов, а также для возможности удаления и внесения новых телефонов пользователей с помощью SMS сообщений).

После удачного ввода вы услышите звуковой сигнал подтверждения и запрос на ввод пароля доступа PS, также состоящего из четырёх цифр:

— **Введите пароль два!**

В тональном режиме ввести четыре цифры пароля доступа PS (пароль доступа PS, состоящий из четырёх цифр, необходим для обеспечения дополнительной защиты при занесении нового телефонного номера владельца (M1) в память модуля с незарегистрированных в памяти телефонов).

После удачного ввода вы услышите звуковое подтверждение.

Номер телефона M1 и пароли PW и PS будут записаны в память модуля, а на телефон M1 будет выслано подтверждающее SMS сообщение с записанными данными.

Внимание!

- Если Ваш охранно-телематический комплекс укомплектован GPS+GLONASS антенной, то для включения функции определения GPS координат отправьте на модуль команду 00492.
- Пароль PW или PS НЕ является PIN кодом SIM-карты!

4. Регистрация охранно-телематического комплекса на сайте **starline-online.ru**

Если Вы уже зарегистрированы на **starline-online.ru**, зайдите в личный кабинет и нажмите «Добавить устройство». Далее действуйте согласно подсказкам во всплывающих окнах.

Если Вы впервые регистрируетесь на сайте, то необходимо создать личный кабинет. Для этого нажмите «Регистрация» и действуйте согласно подсказкам во всплывающих окнах.



Общая таблица подключений и настроек охранно-телематического комплекса

Необходимые цепи и статусы для работы охранно-телематического комплекса		Полярность сигнала / CAN	Место расположения и подключения штатного провода (Фото)	Цвет штатного провода (№ pin)
Концевые выключатели	Капот	CAN		
	Багажник	CAN		
	Двери	CAN		
Стояночный тормоз (МКПП) / Паркинг (АКПП)		CAN		
Педаль тормоза (контроль)		CAN		
Зажигание (контроль)		CAN		
Контроль работы двигателя	Генератор "+"	CAN		
Центральный замок	Запирание	CAN		
	Отпирание			
Управление световыми сигналами		-	На блоке BCM (3.6)	Коричнево-красный (7)
Цепи питания	Масса	-	В левой кик-панели (3.1)	
	+12В	+	На блоке BCM (3.12)	Красно-жёлтый (42)
Цепи автозапуска двигателя	Аксессуары	+	На замке зажигания (3.8)	Жёлтый (3)
	Зажигание	+	На замке зажигания (3.9)	Синий (4)
	Стартер	+	На реле стартера (3.11)	Красно-зелёный
	Имитация нажатия педали тормоза		Не используется	
Цепи обхода штатного иммобилайзера		CAN		
Имитация открытия двери водителя после АЗ/ДЗ (отключение автосвета и магнитолы)		CAN		
Шина CAN-A	CAN-H	Коричнево-красный	На блоке BCM (3.3)	Оранжево-зелёный (15)
	CAN-L	Коричневый		Оранжево-коричневый (16)
Шина CAN-B	CAN-H	Бело-синий	На панели приборов (3.5)	Оранжево-фиолетовый (28)
	CAN-L	Бело-красный		Оранжево-коричневый (29)
Шина LIN	LIN-A	Бело-зелёный	Не используется	
	LIN-B	Белый		

