



D000000052

(META HPB3)

Система охранной сигнализации для автомобиля Citroen C3(A51)

Руководство по установке

Система охранной сигнализации **D000000052** предназначена для установки на автомобили, оснащенные оборудованием дистанционного запираения/отпираения замков дверей. Управление системой осуществляется кнопками штатного брелка.

В состав комплекта системы входит пьезоэлектрическая автономная сирена с цифровым управлением.

Текст настоящей инструкции включает в себя описание процедур монтажа, подключения и проверки системы.

Комплектация



Технические характеристики



Включение функции сигнализации в модуле BSI



Система D000000052



Предварительные операции



Рекомендации по установке и подключению

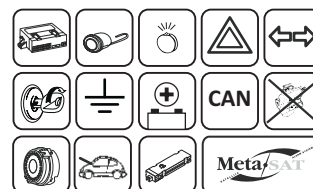

Проверка системы

Внимание: система поставляется производителем полностью готовой к установке и, в общем случае, не требует никаких действий по ее программированию



Комплектация

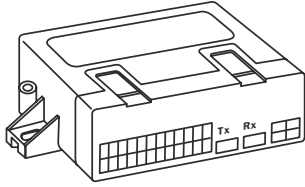

Центральный блок

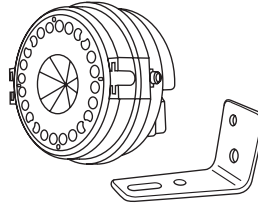

Сирена

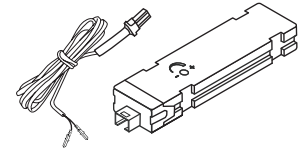

Датчик удара

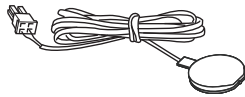

Светодиодный индикатор

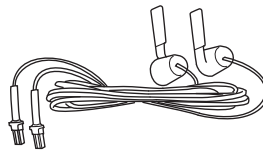

Ультразвуковой датчик

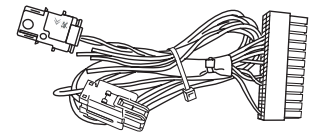

Кабель центрального блока

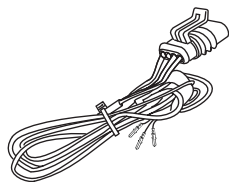

Кабель сирены



Концевой выключатель капота

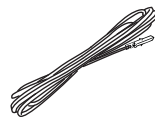

Кабель концевого выключателя



Аксессуары для установки



Руководство по эксплуатации



Технические характеристики

Напряжение питания	+12 В (10 В – 15 В)
Потребляемый ток в режиме охраны	6,5 мА
Потребляемый ток при выключенной охране	1,0 мА
Диапазон рабочих температур	-40°C +85°C
Тайм-аут перед включением охраны	25 сек
Цикл тревоги	25 сек
Звуковое давление сирены	116 дБ
Время работы сирены от встроенного аккумулятора	5 мин
Блокировка запуска двигателя	встроенное реле, $I_{max}=10$ А
Аварийное выключение охраны	штатным транспондером автомобиля или pin-код



Citroen C3

D000000052
(META HPB3)

2/13

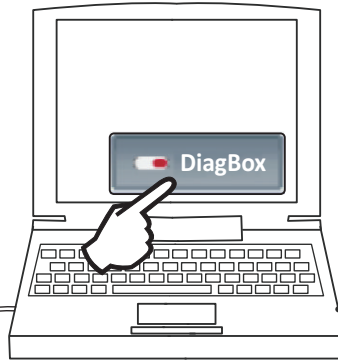

Service Computer

Примечание: активизация функции сигнализации в модуле BSI автомобиля может производиться как до, так и после установки системы.

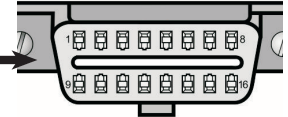

Разъем "OBD" автомобиля



ВЫБОР ВАРИАНТА

- C3
- C3 R
- C3 PLURIEL
- C3 PICASSO
- C3 A51
- C3 AIRCROSS



C3 (A51)

ЗАПУСК ПРИЛОЖЕНИЯ

- ПРОДАЖА КЛИЕНТУ
- РЕМОНТ
- ПОИСК НЕИСПРАВНОСТЕЙ
- ТЕХОБСЛУЖИВАНИЕ

Выполнить операции настройки, очистки, согласования, ... в рамках ремонта автомобиля

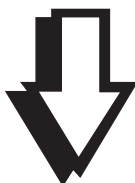

ГЛОБАЛЬНЫЙ ТЕСТ

Группа N	Калькулятор
Интеллектуальный Сервисный Модуль (СИ)	BSI
Калькулятор двигателя	MEV17_4_2
Компьютер ABS или ESP	Компьютер нераспознан
Коробка передач	BVMP_MA
Электрогидравлический рулевой усилитель (GEF)	DAE
Модуль состояния зарядки аккумулятора	BECB_GEN2
Сервисный модуль прицепа	BSR
Сервисный модуль двигателя	BSM
Подушка безопасности	SAC_AUTOLIV
Моуль управления на рулевой колонке	HDC
Многофункциональный индикатор	Компьютер нераспознан
Панель управления	COMBINE
Автомобильный радиоприемник	AUTORADIO

100%



Citroen C3

D000000052
(META HPB3)

3/13

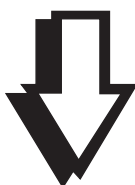
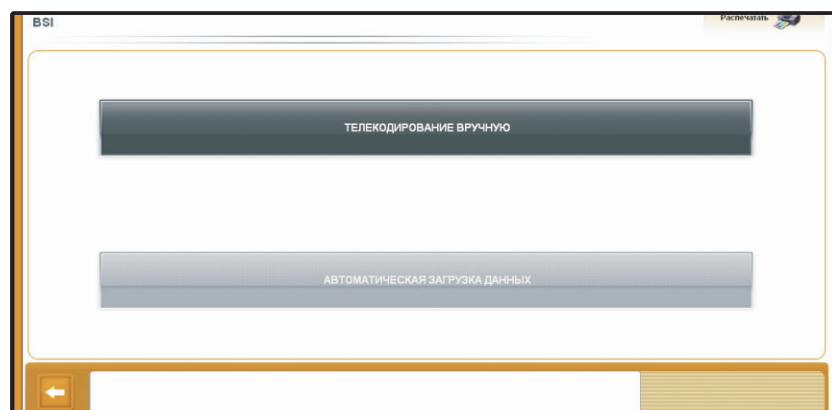
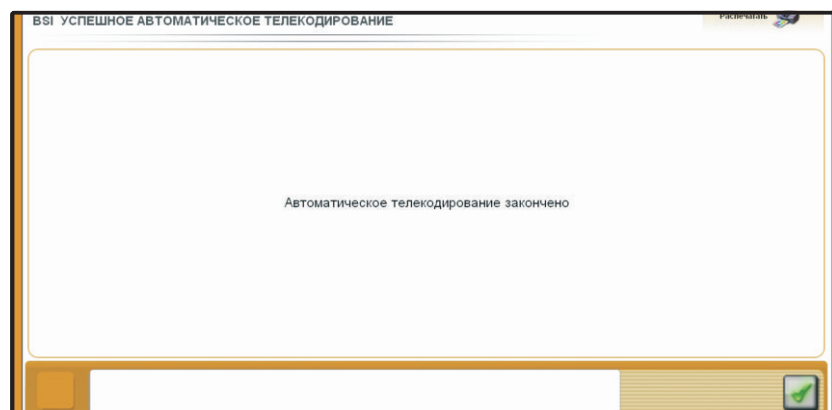
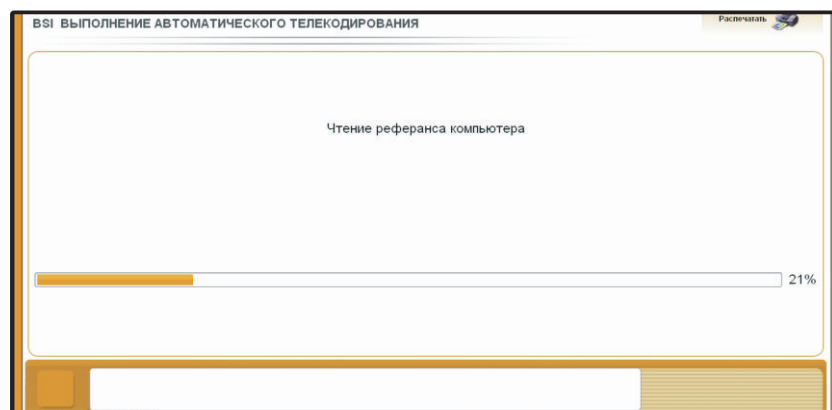
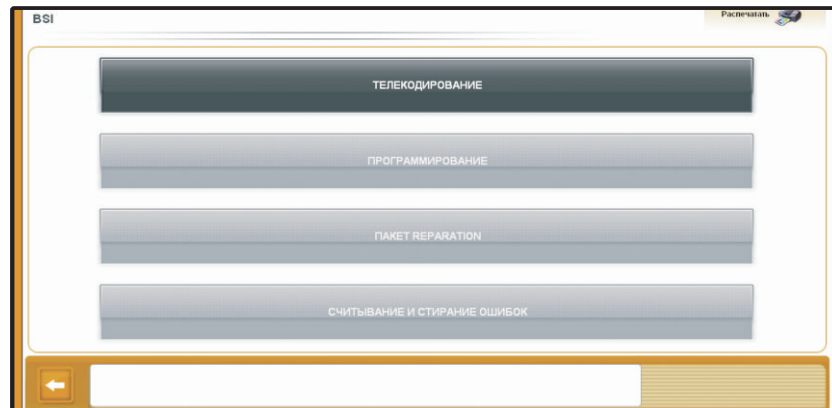



BSI ТЕЛЕКОДИРОВАНИЕ Распечатать

КОД VIN (ИДЕНТИФИКАЦИОННЫЙ НОМЕР АВТОМОБИЛЯ)

КАЛЬКУЛЯТОР РЕАЛЬНОГО ВРЕМЕНИ

ПЕРСОНАЛИЗАЦИЯ КЛИЕНТ

ОБОРУДОВАНИЕ АВТОМОБИЛЯ

ТЕХНИЧЕСКОЕ ОБСЛУЖИВАНИЕ

ВИЗУАЛИЗАЦИЯ И ПЕЧАТЬ КОМПЛЕКСА ПАРАМЕТРОВ ТЕЛЕКОДИРОВАНИЯ

BSI Распечатать

ДВИГАТЕЛЬ

СИГНАЛИЗАЦИЯ - АВЕШНЯЯ ПОДСВЕТКА - ВНУТРЕННЯЯ ПОДСВЕТКА

ИНФОРМАЦИЯ ВОДИТЕЛЯ

ИМЬВАНИЕ И ОЧИСТКА

ЗАЩИТА , СТВОРКИ , ПОМОЩЬ МЕХАНИЧЕСКИЙ

ПОМОЩЬ В ВОЖДЕНИИ

BSI ЗАЩИТА , СТВОРКИ , ПОМОЩЬ МЕХАНИЧЕСКИЙ Распечатать

Опция подушки безопасности пассажира	Присутствует
Центральная блокировка при помощи пульта дистанционного управления	Да
Тип блокировки	Простая блокировка
Передние электростеклоподъемники	Да
Количество / тип люков	Без вентиляционного люка
Отрывание заднего стекла	Отсутствует
Функция система детской безопасности	Отсутствует
Тип системы обеспечения безопасности детей	Механический
Замочный механизм пассажирской двери	Отсутствует
Тип сигнализации	Отсутствие охранной сигнализации
Тип системы контроля наличия пробы топливного бака	Нет контроля
Режим неприкосновенности	Неактивно
Функция антизащемления стеклоподъемника и люка	Отсутствует на части дверей
Номер концевого выключателя непристегнутого ремня безопасности	01
Участок контроля наличия пассажира в передней части	Отсутствует

BSI ТИП СИГНАЛИЗАЦИИ Распечатать

ОТСУТСТВИЕ ОХРАННОЙ СИГНАЛИЗАЦИИ

СТАНДАРТНАЯ ОХРАННАЯ СИГНАЛИЗАЦИЯ

СИГНАЛИЗАЦИЯ ДЛЯ БЕЛЬГИИ

СИГНАЛИЗАЦИЯ ДЛЯ ШВЕЙЦАРИИ

СИГНАЛИЗАЦИЯ ДЛЯ ВЕЛИКОБРИТАНИИ

СИГНАЛИЗАЦИЯ ДЛЯ ШВЕЦИИ

Подтвердите команду продолжения

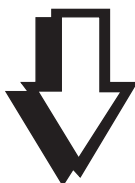



BSI ЗАЩИТА . СТВОРКИ . ПОМОЩЬ МЕХАНИЧЕСКИЙ Распечатать

Открытие заднего стекла	Отсутствует
Функция система детской безопасности	Отсутствует
Тип системы обеспечения безопасности детей	Механический
Замочный механизм пассажирской двери	Отсутствует
Тип сигнализации	Стандартная охранная сигнализация
Тип системы контроля наличия пробы топливного бака	Нет контроля
Режим неприкосновенности	Неактивно
Функция антизащелкивания стеклоподъемника и люка	Отсутствует на части дверей
Номер концевого выключателя непристегнутого ремня безопасности ()	01
Участок контроля наличия пассажира в передней части	Отсутствует
Прием команды на включение системы безопасности детей	Значение неверно
Импульсный стеклоподъемник только со стороны водителя	Нет
Тип установки сигнализации	Установлена первая сигнализация
Тип электрической архитектуры, используемый для дверей	Классическая архитектура

BSI ТИП УСТАНОВКИ СИГНАЛИЗАЦИИ Распечатать

УСТАНОВЛЕНА ВТОРАЯ СИГНАЛИЗАЦИЯ

УСТАНОВЛЕНА ПЕРВАЯ СИГНАЛИЗАЦИЯ

Подтвердите команду продолжения

BSI ЗАЩИТА . СТВОРКИ . ПОМОЩЬ МЕХАНИЧЕСКИЙ Распечатать

Количество / тип люков	два
Открытие заднего стекла	Отсутствует
Функция система детской безопасности	Отсутствует
Тип системы обеспечения безопасности детей	Механический
Замочный механизм пассажирской двери	Отсутствует
Тип сигнализации	Стандартная охранная сигнализация
Тип системы контроля наличия пробы топливного бака	Нет контроля
Режим неприкосновенности	Неактивно
Функция антизащелкивания стеклоподъемника и люка	Отсутствует на части дверей
Номер концевого выключателя непристегнутого ремня безопасности ()	01
Участок контроля наличия пассажира в передней части	Отсутствует
Прием команды на включение системы безопасности детей	Значение неверно
Импульсный стеклоподъемник только со стороны водителя	Нет
Тип установки сигнализации	Установлена вторая сигнализация

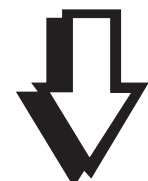
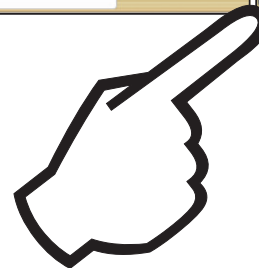



BSI Распечатать



ТЕЛЕКОДИРОВКА

Программирование завершено



BSI ЗАЩИТА , СТВОРКИ , ПОМОЩЬ МЕХАНИЧЕСКИЙ Распечатать

Тип системы обеспечения безопасности детей	Механический
Замочный механизм пассажирской двери	Отсутствует
Тип сигнализации	Стандартная охранная сигнализация
Тип системы контроля наличия пробы топливного бака	Нет контроля
Режим неприкосновенности	Неактивно
Функция антизащемления стеклоподъемника и люка	Отсутствует на части дверей
Номер концевого выключателя непристегнутого ремня безопасности ()	01
Участок контроля наличия пассажира в передней части	Отсутствует
Прием команды на включение системы безопасности детей	Значение неверно
Импульсный стеклоподъемник только со стороны водителя	Нет
Тип установки сигнализации	Установлена вторая сигнализация
Тип электрической архитектуры, используемой для дверей	Классическая архитектура
Блокировка / разблокировка автомобиля при помощи пульта дистанционного управления	С включением указателей поворота
Наличие специального высокочастотного приемника (Япония)	Нет



Citroen C3

D00000052
(META HPB3)

7/13



Система
D00000052
(META HPB3)

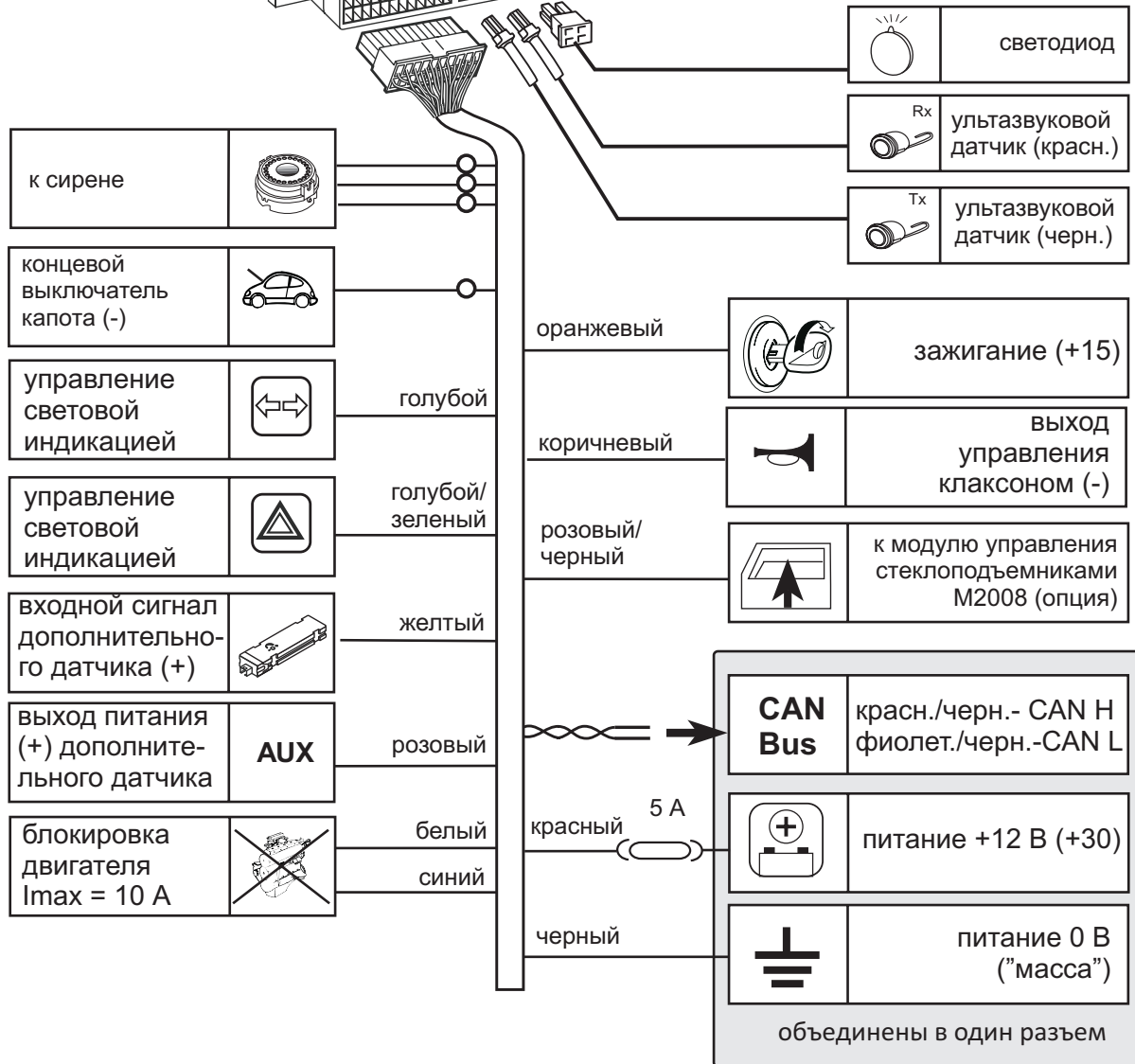

Отключить аккумуляторную батарею автомобиля от бортовой сети.

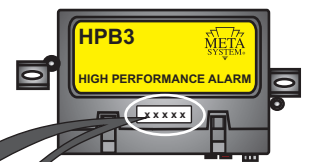
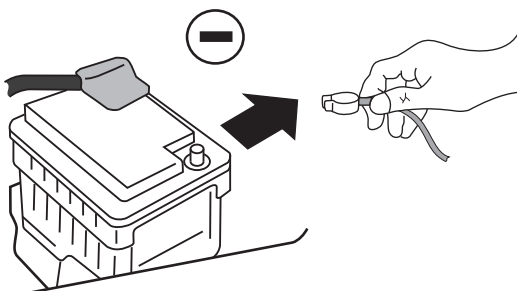

Перенести этикетку с pin-кодом в "Руководство по эксплуатации"



Citroen C3

D00000052
(META HPB3)

8/13

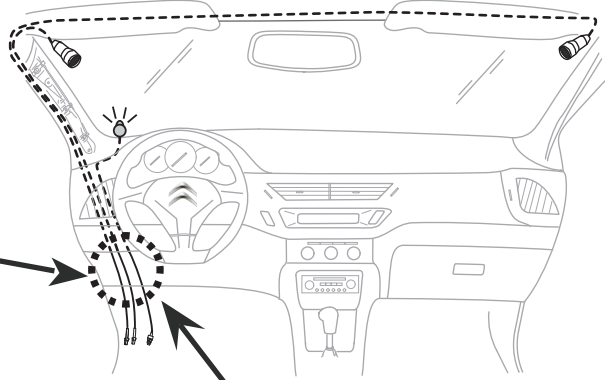
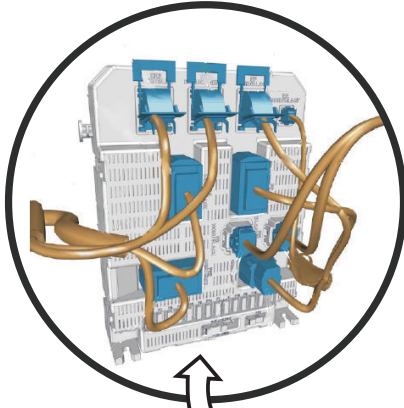

Размещение и установка
центрального блока,
ультразвуковых датчиков,
светодиодного
индикатора

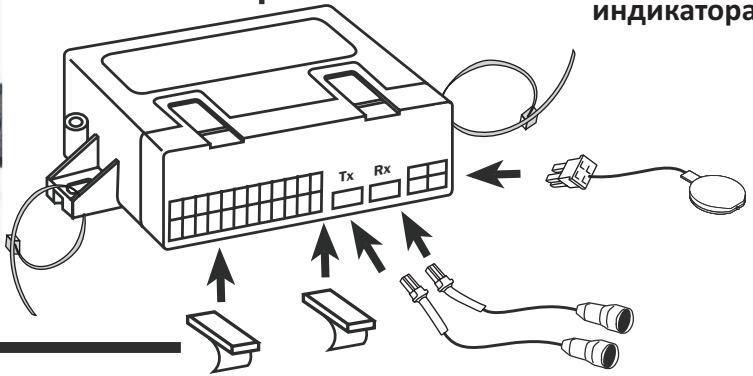
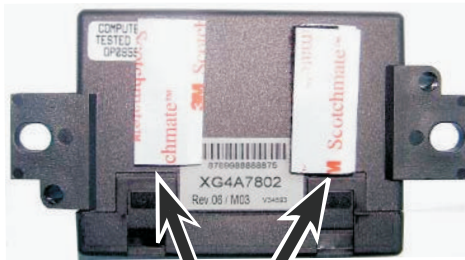

Подключение цепей
питания и линий CAN

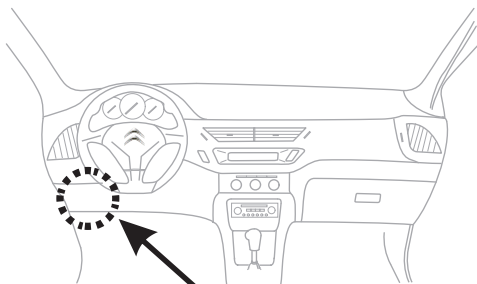

модуль BSI

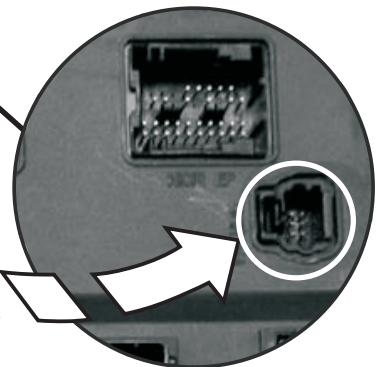



Подключение цепей зажигания
и управления световой
индикацией

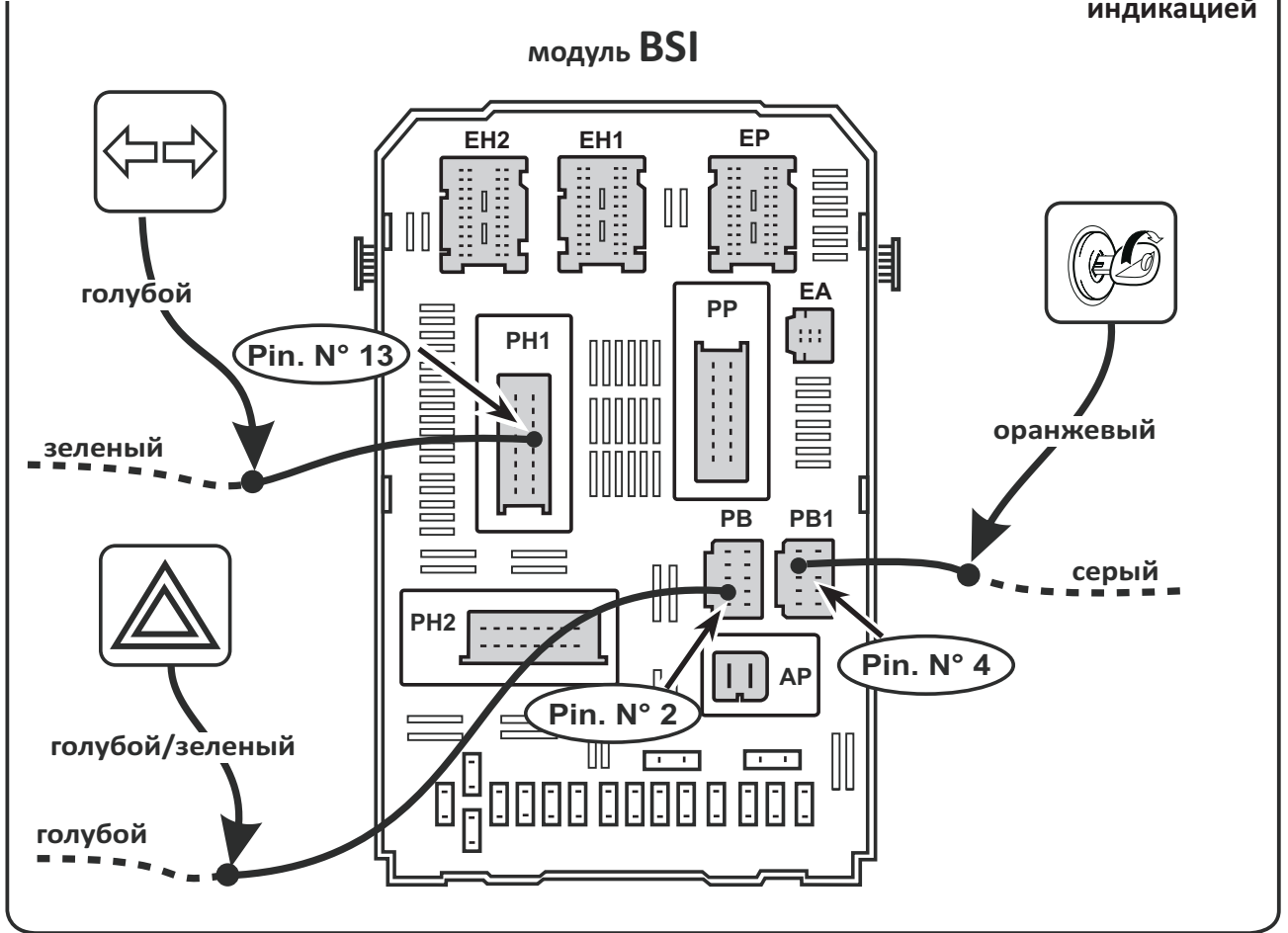

черный 3-х контактный разъем
под рулевой колонкой

Блокировка запуска
двигателя

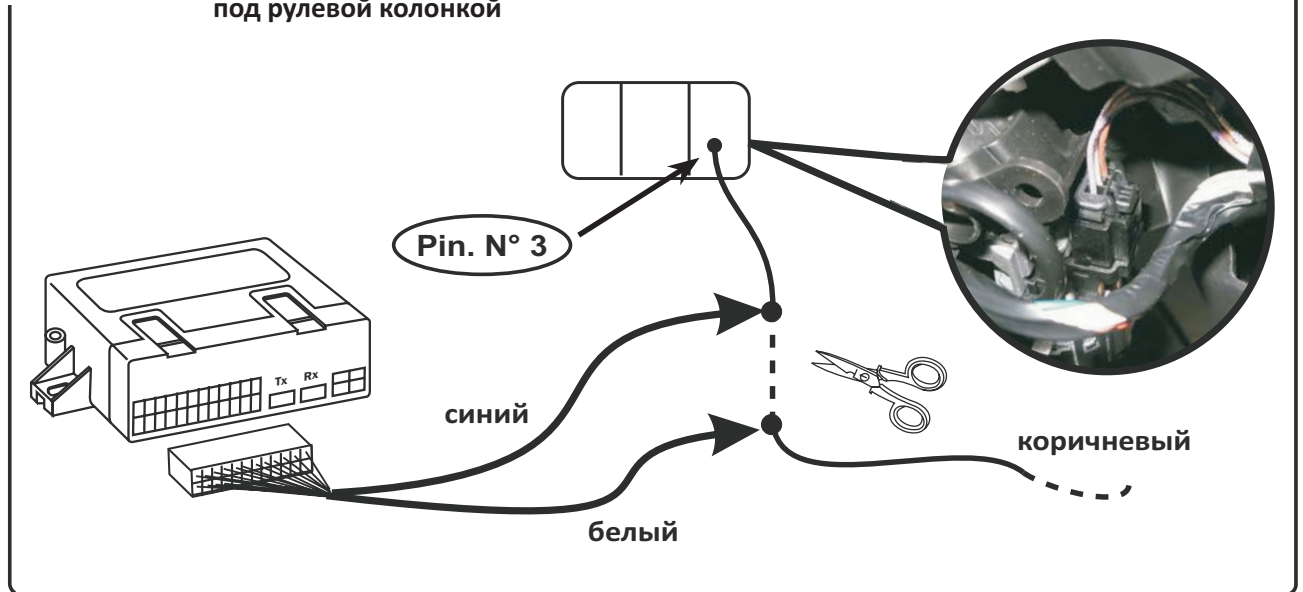



Citroen C3

D00000052
(META HPB3)

10/13

META
SYSTEM
www.metasystem.it



M05

Установка сирены, прокладка кабеля, подключение к центральному блоку

После прокладки кабеля в салон автомобиля
установить контакты кабеля в разъем
центрального блока согласно схеме.

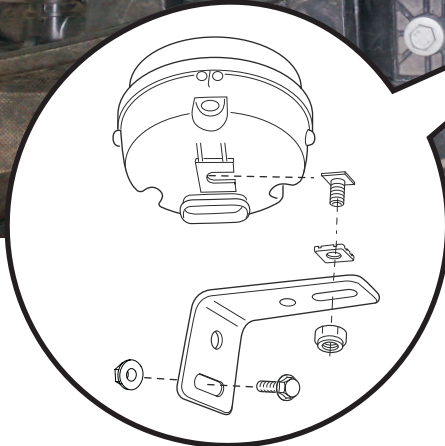
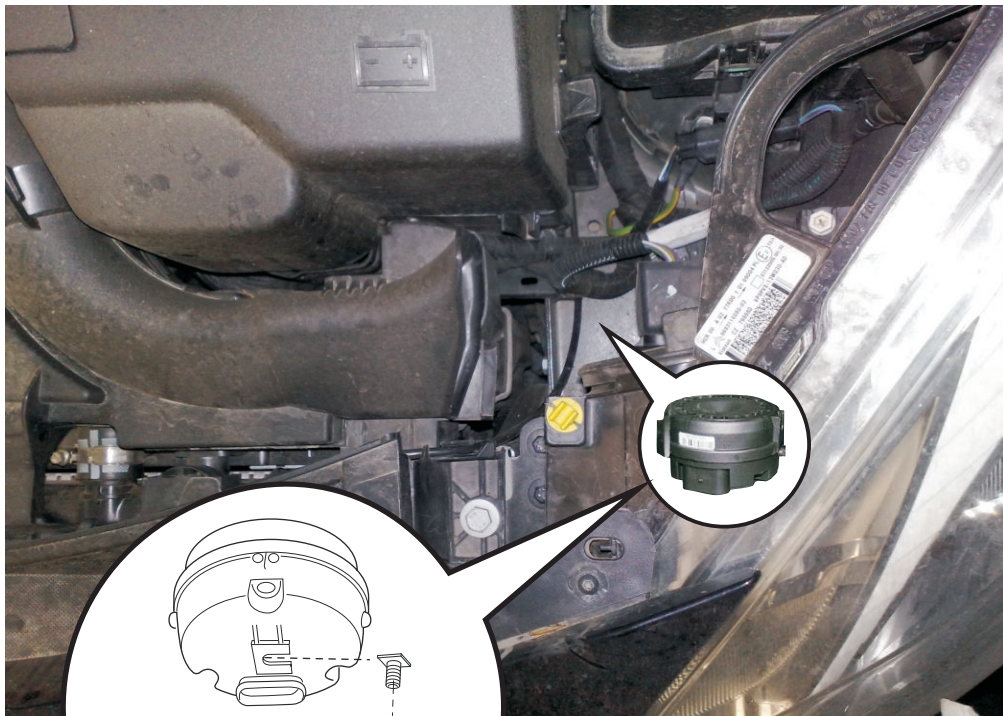
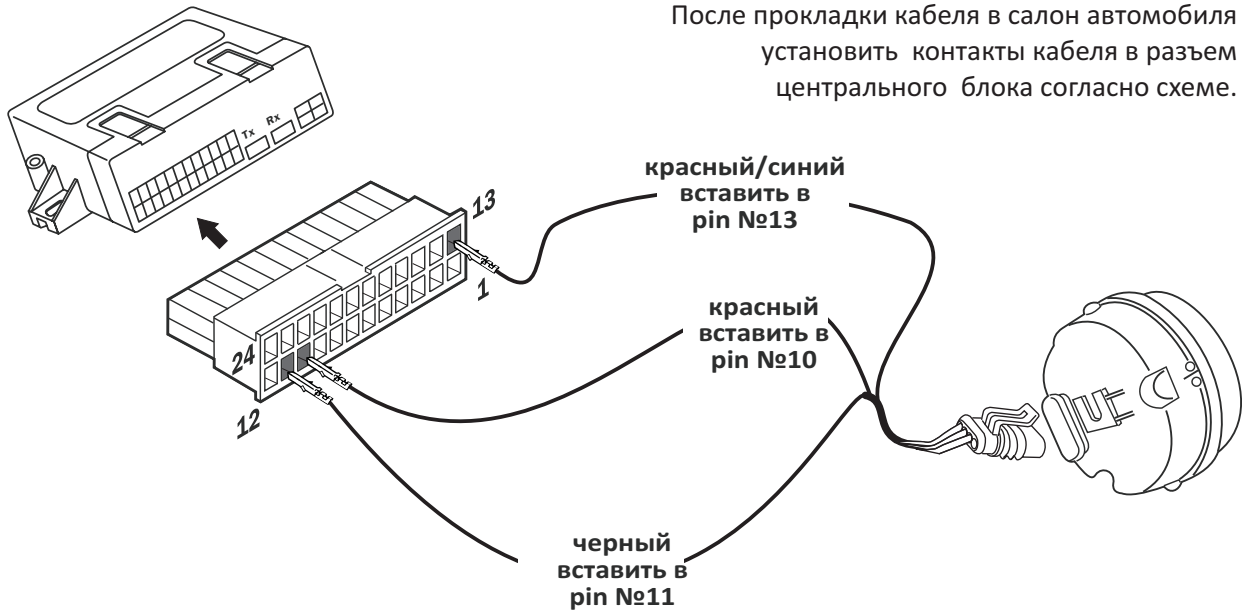



Citroen C3

D000000052
(META HPB3)

11/13



Установка концевого выключателя капота

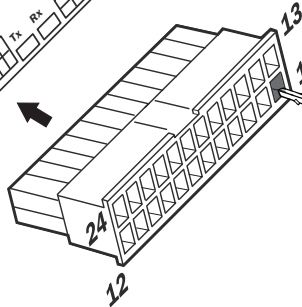
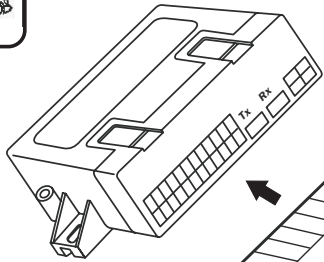

фиолетовый
(в черной оболочке)
вставить в pin №1

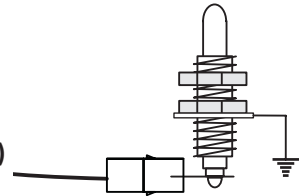

Примечание: в случае, если автомобиль укомплектован штатным концевым выключателем капота, установка дополнительного не требуется. Состояние штатного выключателя будет определяться с помощью шины CAN BUS.



Подключение датчика удара M14/2008 и GSM пейджер MetaSat GPA800 (опция).

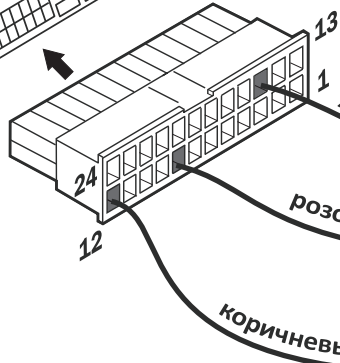
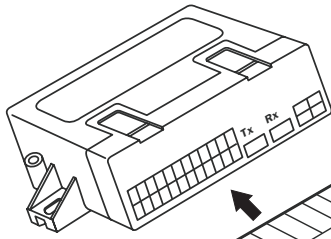

желтый
розовый
коричневый

дополнительный выход.
0 В ("масса") в режиме
тревоги. I_{max} = 1 А.

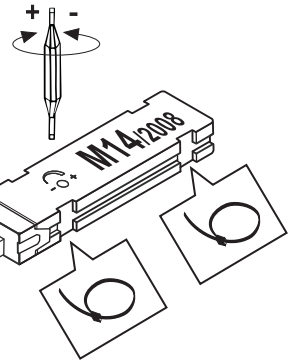



Проверка системы

1. После завершения монтажа и подключения аккумулятора автомобиля к бортовой сети включить зажигание на 20-30 секунд:

2. Подготовить автомобиль к проверке:

- закрыть окна, двери, капот, багажник;
- выключить зажигание и удалить ключ (брелок) из салона;
- выйти из автомобиля и закрыть все двери.

3. Проверка включения/выключения режима охраны

Запереть двери с помощью штатного брелка:

- светодиод начнет мигать с высокой частотой в течение 25 с (период инициализации режима охраны). Если за этот период времени будет зафиксирован сигнал какого-либо датчика (ультразвукового датчика, включение зажигания и т.д.), система формирует предупредительные световые сигналы. По завершению периода инициализации светодиод снизит частоту вспышек, система включит режим охраны.

Отпереть двери с помощью штатного брелка:

- вспыхнут сигналы световой индикации;
- будет выключен светодиодный индикатор.

4. Проверка датчиков

Включить режим охраны с помощью штатного брелка. Не дожидаясь завершения периода начальной инициализации проверить:

▪ Проверка датчика удара

В течение периода инициализации произвести соответствующее воздействие на автомобиль. Система должна откликнуться световым предупреждающим сигналом. Отрегулировать чувствительность датчика удара.

▪ Проверка реакции системы на включение зажигания

Включить зажигание автомобиля, имитируя попытку запуска двигателя. Система должна сформировать предупреждающий световой сигнал.

Примечание: на время проведения проверки рекомендуется отключить ультразвуковые датчики (см. ниже).

▪ Проверка ультразвуковых датчиков

Любое движение в салоне автомобиля должно сопровождаться световым предупреждающим сигналом.

▪ Проверка датчиков дверей/капота/багажника

Открыть двери автомобиля с помощью ключа. Система должна откликнуться световым сигналом.

Примечание: на время проведения проверки рекомендуется отключить ультразвуковые датчики (см. ниже).



5. Временное отключение ультразвукового датчика и датчика удара

- для отключения ультразвукового датчика необходимо **дважды** включить/выключить зажигание. Система откликнется 3-мя короткими звуковыми сигналами. Далее в течение 20 секунд следует включить режим охраны обычным образом;
- для отключения ультразвукового и датчика удара необходимо **трижды** включить/выключить зажигание. Система откликнется 3-мя короткими звуковыми сигналами. Далее в течение 20 секунд следует включить режим охраны обычным образом;

Примечание: датчики будут отключены только в текущем цикле охраны.

6. Проверка реакции системы на выключение питающего напряжения

Запереть двери с помощью штатного брелка:

- по окончании периода инициализации (через 25 с) удалить предохранитель в цепи питания сигнализации;
- система должна включить звуковой сигнал тревоги;
- восстановить напряжение питания;
- сигнал тревоги должен выключиться, а система остаться в режиме охраны.

7. Аварийное выключение охраны

- включить охрану штатным брелком автомобиля;
- по завершению периода инициализации отпереть дверь ключом. Включится сигнал тревоги;
- включить зажигание. Сигнал тревоги и режим охраны должны выключиться.

Примечание: ключ должен быть оснащен меткой-транспондером.

8. Проверка режима тревоги

- включить режим охраны;
- по завершению периода инициализации (25 с) запустить тревогу воздействием на какой-либо датчик;
- прервать сигнал тревоги с помощью штатного брелка;
- светодиод системы сериями вспышек должен указывать причину тревоги (см. таблицу). Серия повторяется каждые 6 с. Если в цикле охраны было зафиксировано несколько сигналов тревоги, система формирует последовательность из серий по каждой из причин с интервалом 3 с;
- для сброса светодиодной индикации включить зажигание.

Кол-во миганий	Причина тревоги
1	ультразвуковой датчик
2	двери
3	капот
4	багажник
5	датчик удара
6	включалось зажигание